

# GLOBAL FIRE YANGIN ALARM TM SERİSİ

## YANGIN ALARM PANELLERİ TM SERİSİ , DEDEKTRLER

### TM SERİSİ ,MODLLER, SİRENLER, AĐRI BUTONLARI

#### VE AKSESUARLARI



## JUNO-NET PANEL ve AKSAMLARI



Juno Net 1-4 Loop



Juno Net 1-13 Loop

GİRİS KODU: 35427 (J-NET-SC-0XX, J-NET-EN54-SC-00X, J-NET-SPX-00X)

TEKRARLAYICI PANEL: J-NET-EN54-REP

AKSESUARLAR: 1-LC, 3-LC, J-NET-SP-00X-SA, J-NET-MB, J-NET-CON,  
J-NET-LPCON, J-NET-IP, J-NET-QUART, J-NET-INT-XXXX, J-NET-ADV-COMS-XXXX,  
RS422/485 CONVERTER, MODEM, FOSTC)



IR Tuştakımı paneli programlayabilmek için kullanılan en uygun yöntemlerden biridir. Panelin veya tekrarlayıcının üzerinde bulunan algılayıcı algılar ve IR tuştakımın tuşlarına her basışımızda 'biip' sesi çıkararak tuşa basıldığını anlamamızı sağlar.

Eğer 'biip' sesi duyamassak IR tuştakımının pillerini kontrol etmemiz gereklidir.

IR tuştakımı 2x AAA piller kullanmaktadır.

IR Tuştakımının Tuşları

IR Tuştakımının üzerindeki kırmızı renkli sembolleri kullanabilmek için Shift tuşuna basınız tekrar siyah renkli sembolleri kullanabilmek için bir kez daha Shift tuşuna basılması gerekir.

Tuşa her basılışında 'biip' sesini duyarız . Shift açık duruma geçerken ki 'Biip' sesi Shift kapalı konumuna geçerkenki 'biip' sesinden daha yüksek çıkararak Shift in açık durumdami kapalı durumdami olduğunu anlamamızda yardımcı olur.

0-9 Numaraları girmek için kullanılır



Ve tuşları maddeleri seçmek için kullanılır.



BS-P tuşları etki alanını değiştirmek için kullanılır.

+ / - Tuşu Loop u seçmek için kullanılır.

ENTER Tuşu maddeleri seçmek ve değişiklikleri kaydetmek için kullanılır.

ESC Tuşu değişiklikleri iptal etmek ve çıkış için kullanılır.

HOME Tuşu geriye dönmek yada yeni bir işleme başlamak için kullanılır.

Heri iki EXIT tuşuna birden basılırsa programlama menüsünden çıkılır.

YARDIM

Eğer girilen kısımda bir yardım dosyası var ise bu otomatik olarak görüntülenir. Bununla birlikte bazı zamanlar yardım dosyasına ulaşabilmek için ikinoktaüstüste ':' tuşuna basmak gerekir. İlk basışta yarım dosyasu 7 saniye, uzun bir basış yaparsak 20 saniye kadar yardım dosyası görüntülenir. Herhangi bir tuşa basarsak görüntülenen yardım dosyası gider.

Programlama Moduna Geçiş

Panele ilk enerji verildiğinde programlama moduna geçmek gerekmektedir. Programlama moduna geçiş IR tuştakımı yada PC keyboard (tuştakımı) ile gerçekleştirilebilir. Buradan panelden bilgiyi çekme yada panele bilgi yükleme işlemleride gerçekleştirilebilir. Fakat ilk etapta panel programlama moduna geçmek gerekmektedir.

## INFRA-RED TUŞTAKIMI



- HOME : İlk loopa, zone yada dedektöre dönmek için
- B-SP : Geri Alma
- SHIFT : Bu düğme alfanumerik sembollerden numeric sembollere geçişi sağlar
- ENTER : Bulduğunuz menu seçeneğini kabul eder
- ESC : Bulduğunuz menuyu kabul etmeme, reddetme
- EXIT : Heriki exit tuşuna birden basıldığında programlama menüsünden çıkış işlemini gerçekleştirir.

Programlama Moduna Giriş Panele enerji geldiğinde başlangıç modundan çıkana kadar beklememiz gerekiyor. Bunun için Paneldeki 'INITIALIZING' yazısının kaybolmasını beklemeliyiz. Programlama moduna girmek için IR takımındaki enter (yada PC tuştakındaki) tuşuna basarız. Şifreyi girmek için limitsiz deneme hakkımız vardır, fakat şifreyi girmeye 10 saniye içinde başlamazsak panel ekranı Enter tuşuna basmadan önceki haline dönecektir. Şifreyi girmeye başladığımızda diğer bir rakamı girmek için 5 saniye süremiz vardır.

### İşlev Seçmek

Programlama fonksiyonları kullanmak için bir menü sistemi ayarlanmıştır.

Bir alt-münüyü yada fonksiyonu seçmek için tuşları ve ENTER tuşu kullanılır.

HOME tuşu sizi en üst menünün ilk seçeneğine ▲ ▼ geri döndürür '1-Review'

ESC tuşu bulunduğunuz menünün en üst menüsüne sizi geri döndürür.

(0 ila 9) digitleri arasında bir tuşa basarak işlem yapmak isteğimiz menüyü seçeriz

### Menü başlıkları

- |                                   |   |
|-----------------------------------|---|
| 1 Review Historic Log             | (Geçmiş olayları görüntüleme)                           |
| 2 Text Descriptions & Names       | (Dedektör veya butonlara isim vererek tanımlama)        |
| 3 Zones - Disable & Assign        | (Zonaları pasifleştirme & zona dedektör atamak için)    |
| 4 Sounders - Disable & Assign     | (Ses zonlarını pasifleştirme & herhangi bir zona atama) |
| 5 Input/Output - Disable & Assign | (Transponder Input – Outputlarını Tanımlama)            |
| 6 Device Set-up                   | (Cihaz Tanımlama)                                       |
| 7 Monitor Device Counts & Test    | (Cihazları izleme sayma ve test etme)                   |



8 General

(Genel bilgilendirme)

## KULLANICI VE KURULUMU YAPACAK KISI ICIN GIRIS KODU

Her iki şifreyi girekende ok tuşları ile girişi yapıp → ↑ ↓ ENTER tuşuna basmalıyız

Kullanıcı Girişi ↑ ↑ ↑ ↑ ↑ 5 defa üst ok tuşuna basıp ENTER tuşuna basılarak

Programlama yapacak kişi girişi için ↑ ↓ ↑ ↓ ↑ şekilde gösterildiği gibi ok tuşlarına sıra ile basıp daha sonra ENTER tuşuna basmalıyız.

## PANEL ÜZERİNDEKİ TUŞLARIN KULLANIMI

OK Seçilmiş olan data veya menüyü doğrulamak giriş yapmak için kullanılır, bu tuş IR tuştakımındaki ENTER tuşu ile aynı fonksiyona sahiptir.



Seçilmiş olan menu numarasını bir üst numaraya yükseltmek için kullanılır, bu tuş IR tuştakımındaki üst ok tuşu ile aynı işleve sahiptir



Seçilmiş olan menu numarasını bir alt numaraya alçaltmak için kullanılır, bu tuş IR tuştakımındaki alt ok tuşu ile aynı işleve sahiptir.

ESC Seçilmiş olan fonksiyondan çıkmak için kullanılır, bu tuş IR tuş takımı üzerindeki ESC tuşu ile aynı fonksiyona sahiptir

Not: Panel üzerindeki tuşlar yardımı ile herhangi bir dedektörü yada cihazı tamınlamak için harf giremeyiz

Juno Net kontrol panelleri Bağımsız veya Ağa Bağlı (Ana cihaz/Bağımlı cihaz yapılandırması) üniteler olarak kullanılmaktadır. Rakkamlar destekledikleri loop adedini ifade ederler. Her alt-panel arabirimi (mikro işlemci) maksimum yazılı rakkamdaki adette loopu destekleyecek şekilde her panel bağımsız 1 ile 12 arası loopu destekleyebilir. Alt-paneller daha büyük sistemlerde kullanılmak üzere ve kablo uzunluğunu azaltmak amacıyla tekrarlayıcı üniteler veya boş kutular içerisine kurulabilir. Bu ağ 96 loopu içerecek şekilde dağıtılmış akıllı network oluşturmak amacıyla yedek RS485 ve/veya Fiber Optik ağ ile birbirine bağlı olduğundan (Kullanıcı arabirimi gerektirmez) üniversite kampüsü, hava alanları, sanayi kompleksleri vb gibi tesisler için JunoNet sistemi ideal bir çözümdür.



Juno-Net ailesinin modüler yapısı ve tek bir loop versiyonunda dahi bulunan geniş standart özellikleri aynı seviyedeki ekipmanın gerektirdiği yüksek maliyete neden olmadan Birinci Sınıf yangın algılama sisteminin kurulmasına olanak sağlar.

Dedektör ve bölge açıklama metni, I/O konfigürasyonu, zamanlayıcılar ve diğer fonksiyonlar Global Fire web sayfasından ücretsiz olarak indirilen Loader yazılımı kullanılarak programlanabilir.

Juno Net işletme programı ve kurulum verisi Flash Bellek SIMM Kart üzerinde saklanır. Bu şekilde sistemin up-grade edilmesi ve kurtarma işlemleri kolaylaşır.

Juno-Net kontrol panelleri ile birlikte aşağıdaki aksesuarlar verilmektedir:

- IR uzaktan kumanda (panele dahil)
- Kolay metin girişi/programlama için PS-2 Klavye arabirimi
- Harici seri yazıcı
- 1200 m'ye kadar paneller, tekrarlayıcılar ve alt-paneller arasında iletişimi sağlamak için RS232-RS485 dönüştürücü
- Odyssey Graphics yazılımı paketi veya BMS sistemine bağlanmak için harici RS485 Arabirimi
- Uzun mesafeli iletişim için Fiber Optik TX/RX dönüştürücü
- Dâhili 40 sütun Termal yazıcı
- Hızlı ve kolay kurulum için ana PCB'den kablolama konektör kartı



## **J-NET-CON-SP1**

### **Juno Net Ana Bağlantı Kartı**

#### **Tek Çevirmeli (Loop'lu) Genişleme Paneli :**

J-NET-CON-SP1 kartı her model arayüz bağlantılarına uyumludur ve Juno Net Panelinin diğer panellere bağlanmasında ve/veya Tekrarlayıcılarda veya Juno Net Sisteminin diğer GFE ürünlerinden grafik yazılımı Odyssey, BMS ve MODBUSa da uyumludur.

J-NET-CON-SP1 kartı sayesinde standart panelin çevrimiçi (loop) sayısını 4'e çıkarabilmekteyiz. 2 tip panelde kullanılmaktadır. Bir tanesi (standart) 1-4 Çevrimli (Loop), Daha büyük olanı 4-13 Çevrimli (Loop).

Teknik Bilgiler	1 - 4 LOOPS	4 - 13 LOOPS
LOOP lar	1den looplara - max 275mA her loop	4 - 13 LOOPS - MAX 275Ma her loop
SIREN ÇIKIŞLARI	2 de 28V DC/500mA herbiri	4/6/8 24V DC/ 500mA herbiri
YANGIN ÇIKIŞ RÖLESİ	2 de 50 VAC/DC 1A	2 de 50 VAC/DC 1A
ARIZA ÇIKIŞ RÖLESİ	1 de 50 VAC /DC 1A	1 de 50 VAC/DC 1A
HARICI BESLEME ÇIKIŞI	28V DC 600mA	28V DC 600mA
İLAVE ÇIKIŞLAR	384 Zone	384 Zone
ANA BESLEME	85 - 265 V AC, 50/60Hz	85 - 265V AC, 50/60Hz
KİNCİL BESLEME	28 V DC Nominal	28 V DC Nominal
GÜÇ DEĞERİ	65 W (1-3 Loop) - 150 W (4 Loop)	150W(4-6 Loop)-200W(7-13 Loop)
SUKÜNET AKIMI	130mA(1-3 Loop) - 180mA(4 Loop)	130mA + 90 mA/sub-panel
AKÜLER (DAHİLİ)	2 x 12V 12 AH	2 x 12V 12 AH
ÖLÇÜLER	H: 375 W:345 D:139 mm	H: 420 W:550 D:127 mm
AĞIRLIK (AKÜSÜZ)	5,1 Kg (aküsüz)	8,1 Kg (aküsüz)
ÇALIŞMA ISISI	OoC +40 oC	OoC +40oC
SAKLAMA ISISI	-10 to +50oC	-10 to +50oC
NEM ORANI	max 85% - IP21	max 85% - IP21

SİPARİŞ KODU	Juno Net EN54	SİPARİŞ KODU	Juno Net EN54
J-NET-EN54-SC-001	1 Loop-PSU 2.4A	J-NET-EN54-SC-007	Büyük kutu - 7 Loops - PSU 7.5A
J-NET-EN54-SC-002	2 Loops-PSU 2.4A	J-NET-EN54-SC-008	Büyük kutu - 8 Loops - PSU 7.5A
J-NET- EN54-SC-003	3 Loops-PSU 2.4A	J-NET-EN54-SC-009	Büyük kutu - 9 Loops - PSU 7.5A
J-NET- EN54-SC-004	4 Loops-PSU 5A	J-NET-EN54-SC-010	Büyük kutu - 10 Loops - PSU 7.5A
J-NET- EN54-SC-004-L	Büyük kutu - 4 Loops - PSU 5A	J-NET-EN54-SC-011	Büyük kutu 11 Loops - PSU 7.5A
J-NET-EN54-SC-005	Büyük kutu - 5 Loops - PSU 5A	J-NET-EN54-SC-012	Büyük kutu - 12 Loops - PSU 7.5A
J-NET-EN54-SC-006	Büyük kutu 6 Loops - PSU 5A	J-NET-EN54-SC-013	Büyük kutu - 13 Loops - PSU 7.5A



\*J-NET-SP-003-5A



\*J-NET-SPX-009

## **J-NET-SP**

JUNO NET PANELİ TÜM SERİSİ:

Juno Net kontrol panelleri Bağımsız veya Ağa Bağlı (Ana cihaz/Bağımlı cihaz yapılandırması)

üniteler olarak kullanılmaktadır. Rakkamlar destekledikleri loop adedini ifade ederler. Her alt-panel



arabirimi (mikro işlemci) maksimum yazılı rakkamdaki adette loopu destekleyecek şekilde her panel bağımsız 1 ile 12 arası loopu destekleyebilir. Alt-paneller daha büyük sistemlerde kullanılmak üzere ve kablo uzunluğunu azaltmak amacıyla tekrarlayıcı üniteler veya boş kutular içerisine kurulabilir. Bu ağ 96 loopu içerecek şekilde dağıtılmış akıllı network oluşturmak amacıyla yedek RS485 ve/veya Fiber Optik ağ ile birbirine bağlı olduğundan (Kullanıcı arabirimi gerektirmez) üniversite kampüsü, hava alanları, sanayi kompleksleri vb gibi tesisler için JunoNet sistemi ideal bir çözümdür.

Juno-Net ailesinin modüler yapısı ve tek bir loop versiyonunda dahi bulunan geniş standart özellikleri aynı seviyedeki ekipmanın gerektirdiği yüksek maliyete neden olmadan Birinci Sınıf yangın algılama sisteminin kurulmasına olanak sağlar.

Dedektör ve bölge açıklama metni, I/O konfigürasyonu, zamanlayıcılar ve diğer fonksiyonlar Global Fire web sayfasından ücretsiz olarak indirilen Loader yazılımı kullanılarak programlanabilir.

SİPARİŞ KODU	Juno Net Sub Panel	SİPARİŞ KODU	Juno Net Sub Panel Kutusu
J-NET-SP	LOOP KARTSIZ PANEL	J-NET-SPX-001	1 LOOP-5,4A PSU
J-NET-SP-001-SA	1 Loops-PANEL	J-NET-SPX-002	2 LOOP-5,4A PSU
J-NET- SP-002-SA	2 Loops-PANEL	J-NET-SPX-003	3 LOOP-5,4A PSU
J-NET- SA-003-SA	3 Loops-PANEL	J-NET-SPX-004	4 LOOP-5,4A PSU
		J-NET-SPX-005	5 LOOP-5,4A PSU
		J-NET-SPX-006	6 LOOP-5,4A PSU
		J-NET-SPX-007	7 LOOP-5,4A PSU
		J-NET-SPX-008	8 LOOP-5,4A PSU
		J-NET-SPX-009	9 LOOP-5,4A PSU

Teknik Bilgiler	JUNO-NET-SP	J-NET-SPX (Kutulu)
LOOP lar	1,2 veya 3 loop - max 275mA her loop	1 - 9 LOOPS - MAX 275Ma her loop
SİREN ÇIKIŞLARI	2 de 28V DC/500mA herbiri	4/6/8 24V DC/ 500mA herbiri
YANGIN ÇIKIŞ RÖLESİ	2 de 50 VAC/DC 1A	2 de 50 VAC/DC 1A
ARIZA ÇIKIŞ RÖLESİ	1 de 50 VAC /DC 1A	1 de 50 VAC/DC 1A
HARİCİ BESLEME ÇIKIŞI	28V DC 600mA	28V DC 600mA
İLAVE ÇIKIŞLAR	N/A	N/A
ANA BESLEME	N/A	85 - 265V AC, 50/60Hz
İKİNCİL BESLEME	28 V DC Nominal	28 V DC Nominal
GÜÇ DEĞERİ	N/A	150W
SUKÜNİT AKIMI	90mA	90mA /sub-panel
AKÜLER (DAHİLİ)	2 x 12V 12 AH	2 x 12V 12 AH
ÖLÇÜLER	H: 113 W:180 D:26 mm	H:375 W:345 D:139 mm
AĞIRLIK (AKÜSÜZ)	0,3 Kg	5,1 Kg (aküsüz)
ÇALIŞMA ISISI	0oC +40 oC	0oC +40oC
SAKLAMA ISISI	-10 to +50oC	-10 to +50oC
NEM ORANI	N/A	max 85% - IP21



## JUNIOR V4 SERİSİ

### ADRESLENEBİLİR YANGIN ALARM KONTROL PANELLERİ

#### 1.1 YANGIN KONTROL PANEL TANIMI

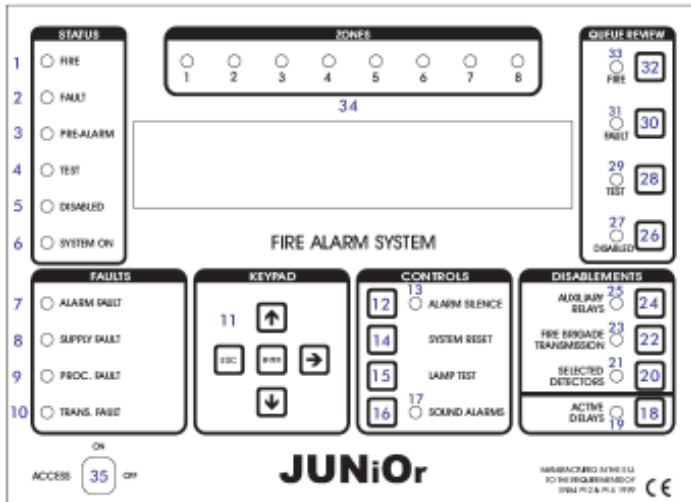

- 1 **FIRE** : Kırmızı led gösteriyorsa yangın durumu olduğunu gösterir.
- 2 **FAULT** : Led sarı rengindeyse bir hata durumu olduğunu gösterir.
- 3 **PRE – ALARM** : Led sarı rengindeyse ön alarm durumunu gösterir.
- 4 **TEST** : Led sarı rengindeyse panelin test modunda olduğunda gösterir.
- 5 **DISABLEMENT** : Led sarı rengindeyse en az bir devre dışı durum olduğunu gösterir.
- 6 **SYSTEM ON** : Led yeşil renkte ise panelin aktif olduğu anlamına gelir. Led yeşil renkte flaşlıyorsa panelin kurulum modunda olduğunu gösterir.
- 7 **ALARM FAULT**: Led sarı rengindeyse bir loop sounder ya da konvansiyonel sounder devresinde problem olduğunu gösterir. Sigorta atması veya açık ya da kısa devre buna sebep olabilir.



- 8 SUPPLY FAULT** : Led sarı rengindeyse temel bir hata , akü hatası ya da toprak hatası olduğunu gösterir.
- 9 PROCESSOR FAULT** : Led sarı rengindeyse program hatası ya da 5 volt hatası olduğunu gösterir.
- 10 TRANSMISSION FAULT** : Mevcut değil.
- 11 KEYPAD** : Bu tuşlar menüler ve diğer ekran bilgilerini görmek için kullanılır.
- 12 ALARM SILENCE** : Bir yangın durumunda bu tuşa basılarak bütün alarm sounderları kapatılır.
- 13 ALARM SILENCE** : Led sarı rengindeyse bir yangın durumunun kapatıldığını gösterir.
- 14 SYSTEM RESET** : Bu tuşa basılarak bir alarmdan sonra panelin normal işletim durumuna geçmesi sağlanır. System resetin çalışmasından önce alarmların kapatılması gerekmektedir. Sistem reset ayarları ve disablementları silmez sadece yangın ve hata durumlarını siler.
- 15 LAMP TEST** : Bu tuşa basıldığında paneldeki tüm ledler yanacak ve Lcd display blok halinde görülecektir. Ledlerin ve Lcd'nin çalışması bu tuşla kontrol edilir
- 16 SOUND ALARMS** : Bu tuşa basıldığında tüm sounderlar ve panel buzzerı çalışacaktır.
- 17 SOUND ALARMS** : Led kırmızı renkte ise Sound Alarm fonksiyonun aktif olduğu anlamına gelir.
- 18 ACTIVE DELAYS** : Gecikmeler programlama fonksiyonları kullanılarak sounderlar , I / O modulleri ve yangın ekibi için configure edilebilir.Bu tuş gecikmelerin açılıp kapatılmasını sağlar.
- 19 ACTIVE DELAYS** : Led sarı rengindeyse gecikmelerin aktif olduğu anlamına gelir.
- 20 SELECTED DEDEKTORS** : Programlama fonksiyonları kullanılarak ilgili dedektörler Selective Disablement seçeneği ile ayarlanabilir.
- 21 SELECTED DEDEKTORS** : Led sarı rengindeyse seçilen dedektörleri izole edildiği anlamına gelir.
- 22 FIRE BRIGADE TRANSMISSION** : Kullanım dışı
- 23 FIRE BRIGADE TRANSMISSION** : Kullanım dışı
- 24 AUXILIARY RELAYS** : Bu tuşa basılarak bütün röle ve I / O modulu çıkışları açılıp kapatılabilir.
- 25 AUXILIARY RELAYS** : Led sarı renkteyse röle ve I / O modul çıkışlarının devre dışı olduğu anlamına gelir.
- 26 DISABLED** : Devre dışı kalmış durumlar olduğunda bu tuşa basılarak bu devre dışı kalmış durumlar Lcd ekranda gösterilir.
- 27 DISABLED** : Led sarı rengindeyse en az bir devre dışı kalmış durum olduğu anlamına gelir.
- 28 TEST** : Test modunda olan zonlar bu tuşa basılarak Lcd ekranda gösterilir.
- 29 TEST** : Led sarı rengindeyse bir ya da daha fazla zonun test modunda olduğu anlamına gelir.
- 30 FAULT** : En az bir hata ve yangın alarmı ya da birden fazla hata varsa bu tuşa basılarak Lcd ekranda 20 saniye süresince hata mesajı gösterilir. Bu tuşa basıldığında bütün hata mesajları birer birer gösterilecektir.
- 31 FAULT** : Led sarı renginde ise gözden geçirilmesi gereken hata mesajı olduğu anlamına gelir.
- 32 FIRE** : Bir yangın alarmı olduğunda bu tuşa basılarak Lcd de 20 saniyeliliğine bir sonraki yangın metni gösterilir.
- 33 FIRE** : Led kırmızı renkte flaşlıyorsa gözden geçirilmesi gereken yangın alarmı olduğu anlamına gelir. Led devamlı kırmızı yanıyorsa bütün yangın alarmlarının gözden geçirildiğini belirtir.
- 34 ZONE LEDS** : Yangın zone gösterge ledleridir.

**35 KEY - SWITCH** : Açma anahtarıdır.

### 1.2 ALARM

Yangın alarm kontrol paneli bir alarm aldığı anda aşağıdaki olaylar meydana gelir: Sounderlar , I / O modulleri ve diğer çıkışlar programa göre çalışacaktır. Sadece yetkili kişiler alarmı sessiz konuma almalıdır.

PANELDE YANGIN LEDİ KIRMIZI OLACAKTIR

PANEL BUZZERİ DEVAMLILIK OLARAK SES VERECEKTİR.

ALARM MAHALİ PANELİN LCD EKSPANINDA GÖSTERİLECEKTİR.

BİRDEN FAZLA YANGIN ALARMI MEYDANA GELMİŞSE BU LED YANACAK VE BU TUŞA BASILARAK YANGIN MESAJLARI OKUNABİLİR.

HANGİ ZONDA YANGIN ALARMI OLMUŞSA O ZON LEDİ YANACAKTIR.

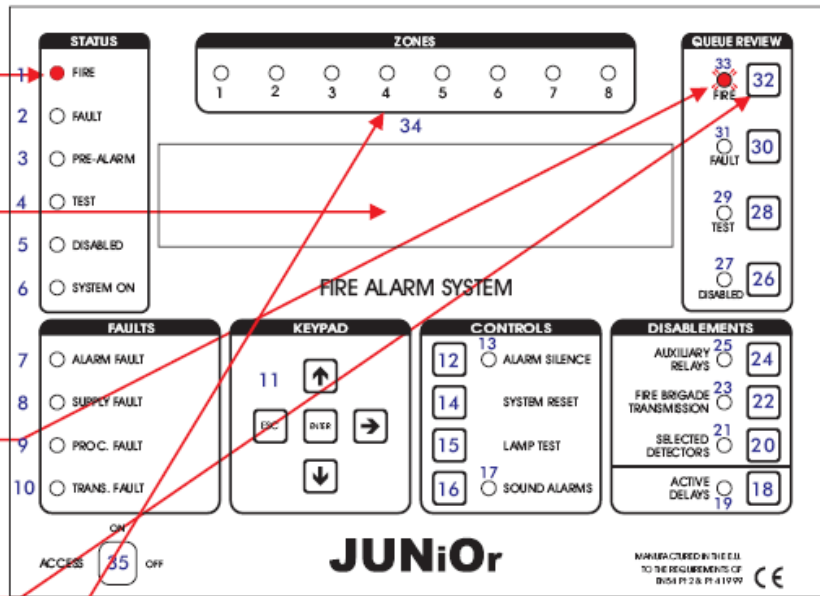

Alarmları kapatmak için bu Alarm Silence tuşuna basılır.

Bu tuşa basılarak;

- Sounderların sesi kapatılır.
- Panel buzzeri kesik kesik çalışacak konuma alınır.
- Led Sarı rengini alır.

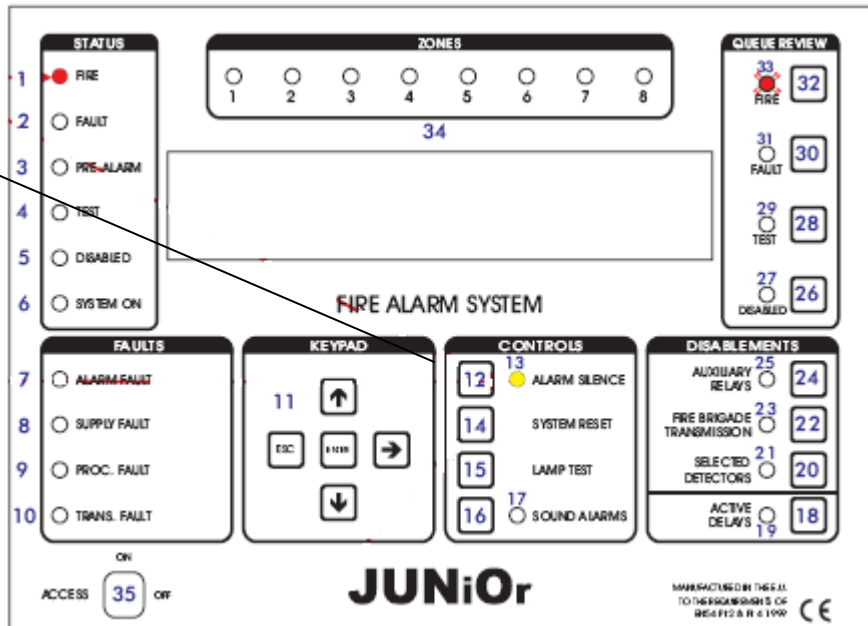

### 1.3 SİSTEMİ RESETMEME

Bu prosedür şu durumlarda kullanılır:

- Uzun bir süre alarm ya da alarm durumu olmadığında
- Uzun bir süre hata ya da hata durumu olmadığında.

Sistem Reset tuşuna basılır. Sistemin resetlenmesi yaklaşık 30 saniye sürer. Reset bittiğinde Lcd ekranda şirket ismi, tarih ve zaman gösterilir.

Sistemin Reset olması sadece bütün alarmlar sessiz konuma alındıktan sonra gerçekleşebilir.

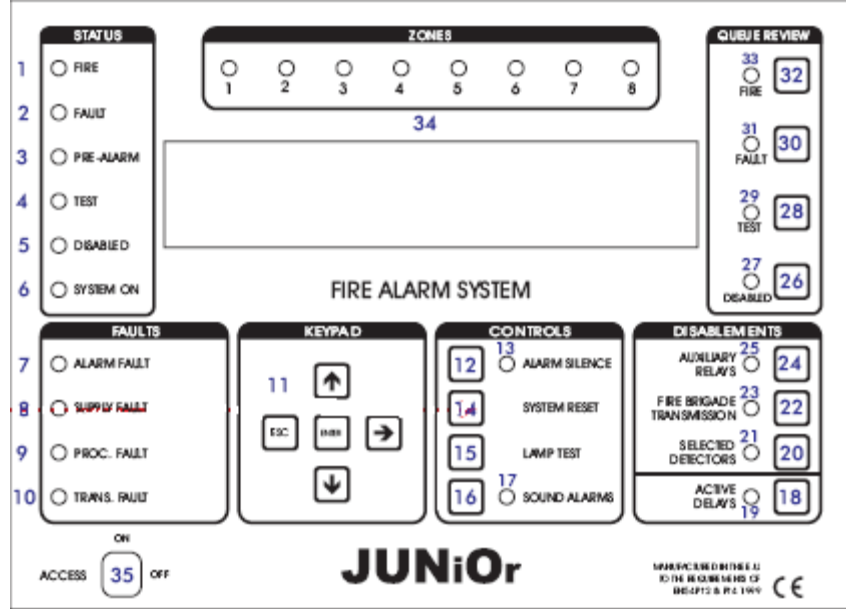

### 1.4 ALARMLARI SESLİ VE SESSİZ KONUMA ALMA

Bu bölüm kurulumda sounderların nasıl kapatılıp açılacağını gösterir. Yangın prosedürü ile hemen hemen aynıdır.

Kontrol panelinde:

Sound Alarm tuşuna basıldığında

- Bütün sounderlar çalışacaktır.
- Sound Alarm ledi yanacaktır.
- Yangın Kontrol Paneli buzzeri ses verecektir.

Alarm Silence tuşuna basıldığında

- Sounderlar kapanacaktır
- Sound Alarm ledi sönecektir.
- Yangın Kontrol Panel buzzeri susacaktır.

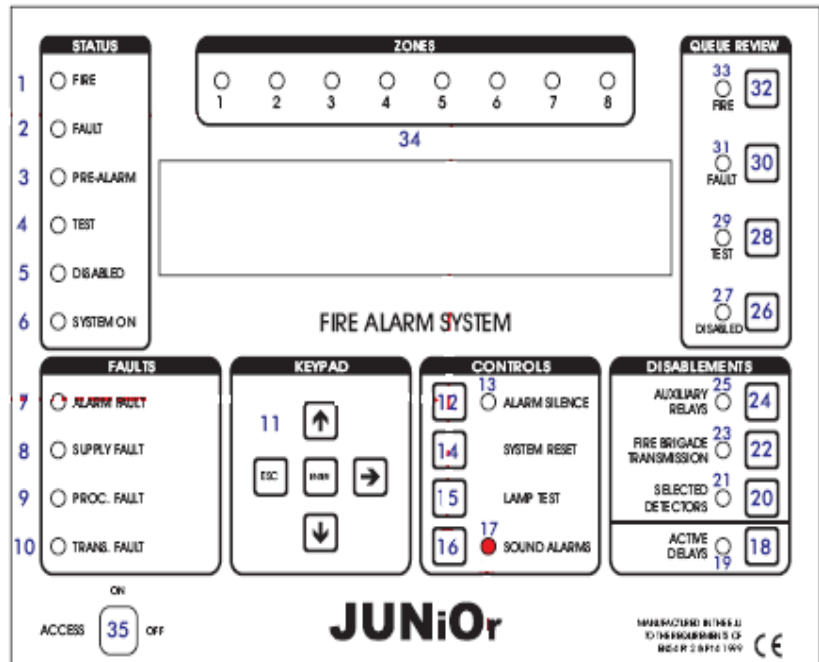

## 1.5 YANGIN , HATA , TEST VE DEVRE DIŐI DURUMLARIN OKUNMASI

Yangın , test ve devre diőı durum mesajları Lcd ekranda gösterilir.

Lcd 'nin sınırlandırılmış bir ekranı vardır.Fazla mesaj olduğunda Lcd de sıra ile Yangın , hata , test ya da devre diőı durumları gösterilir.Aőağıdaki prosedur mesajların nasıl gösterileceğini anlatır.

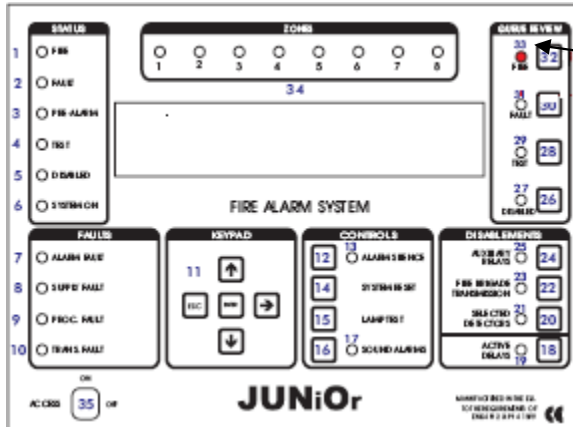

FIRE

Fire ledi kırmızı renkte flaőlar. İlk mesajı görüntölemek için Fire tuőuna basınız.Tuőa tekrar basıldığında bir sonraki mesaj görüntülenecektir.Bütün mesajlar görüntüleninceye kadar bu işlemi yapınız.Ledin kırmızı renkte flaőlaması duracaktır.

20 saniye sonra ilk yangın mesajı tekrar görüntülenecektir.

FAULT

Fault ledi sarı rengeinde flaőlar.

İlk mesajı görüntölemek için Fault tuőuna basınız. Tuőa tekrar basıldığında bir sonraki mesaj görüntülenecektir. Bütün mesajlar görüntüleninceye kadar bu işlemi yapınız. mesajlar görüntülenince Ledin sarı rengi konuma geçecektir.

Bir yangın mesajı olup tekrar ekrana gelmediđi sürece 20 saniye sonra ilk hata

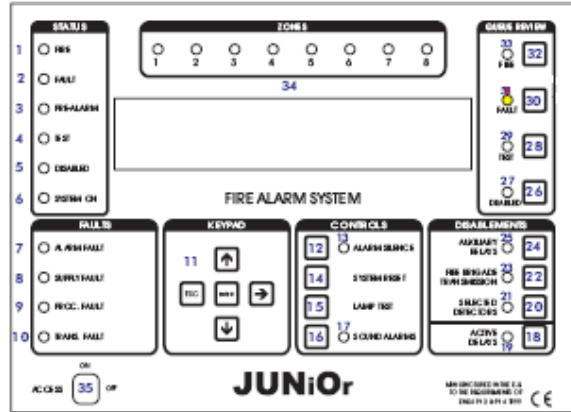

mesaj  
Bütün süreklı

Mesajı tekrar görüntülenecektir.

TEST

Test ledi sarı renkte yanar. Test tuőu test modundaki zonların görüntülenmesini sađlar. Bazen test modundaki zonlar ilk seferde görüntülenmeyebilir. Bu durumda test modundaki zonların ayarını görmek için bu tuőa tekrar basınız.

15 saniye sonra ekran sükunet durumuna dönecektir.

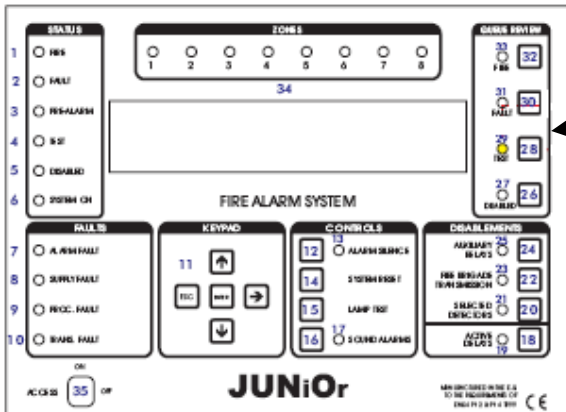

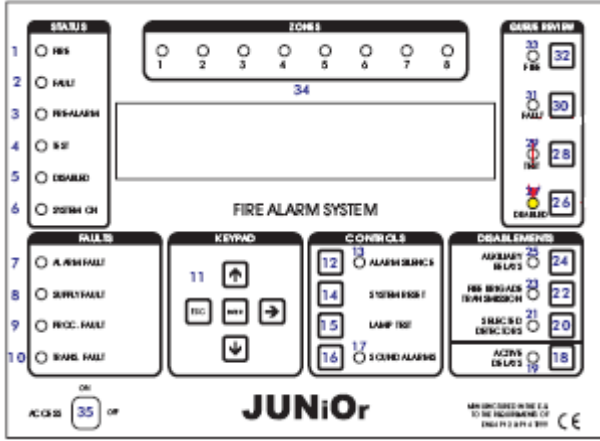

## DISABLED

Lcd 'de devre dışı durumları görüntülemek için disabled tuşuna basılır.

Bazen bütün devre dışı durumlar ilk seferde ekranda görüntülenmeyebilir. Bu durumda tuşa tekrar basılması gerekmektedir.

15 saniye sonra ekran sükunet durumuna dönecektir.

## 1.5 GECİKMELERİ AKTİF ETME

Kurulum sırasında programlama fonksiyonları ile sounderlar ve I / O modulleri için gecikme ayarlanabilir.

Bu gecikmeler sadece Active Delays ledi yandığında aktif olur. Diğer durumlarda sounderlar ve I / O modulleri bir yangın algılandığında anında çalışacaktır.

Bu gecikmeleri açıp kapatmak Active Delays tuşu ile yapılır.

Programlama fonksiyonları ile Active Delays fonksiyonunun gece olduğunda otomatik olarak kapatılabildiği not edilmelidir.

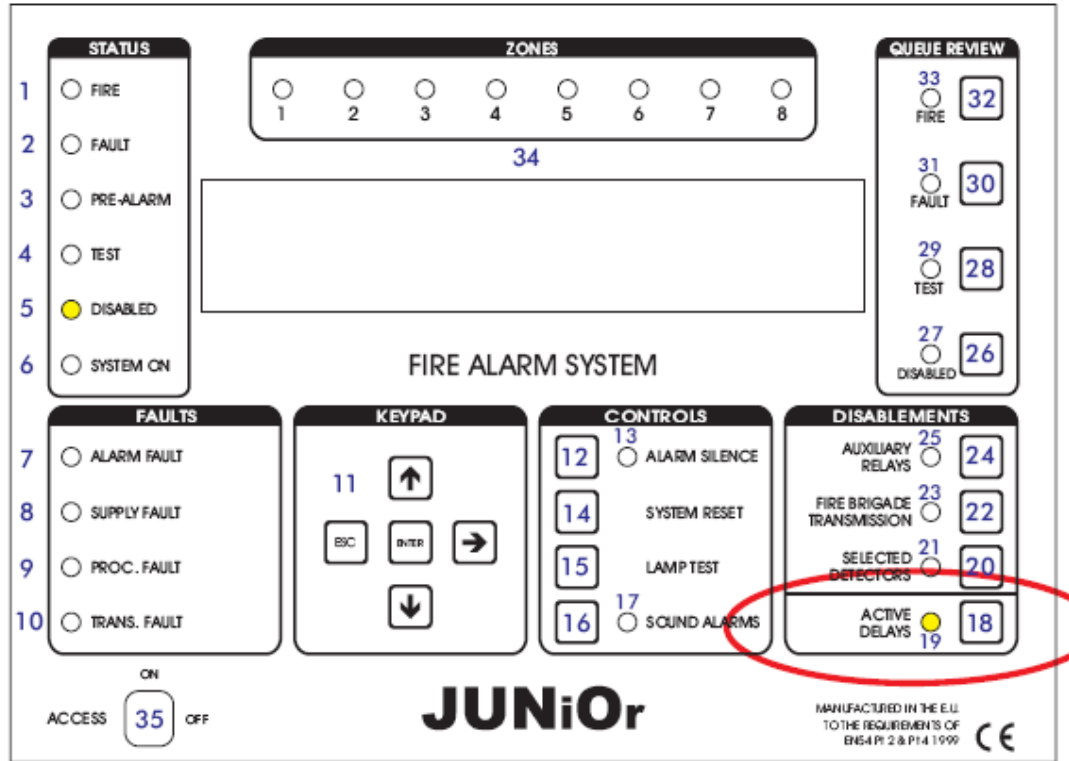

## 1.6 LAMBA TESTİ

Bu fonksiyon ile tüm ledlerin çalıştığı , buzzerın tam olarak ses verdiği ve Lcd ekranın tam özellikte çalıştığı test edilir.

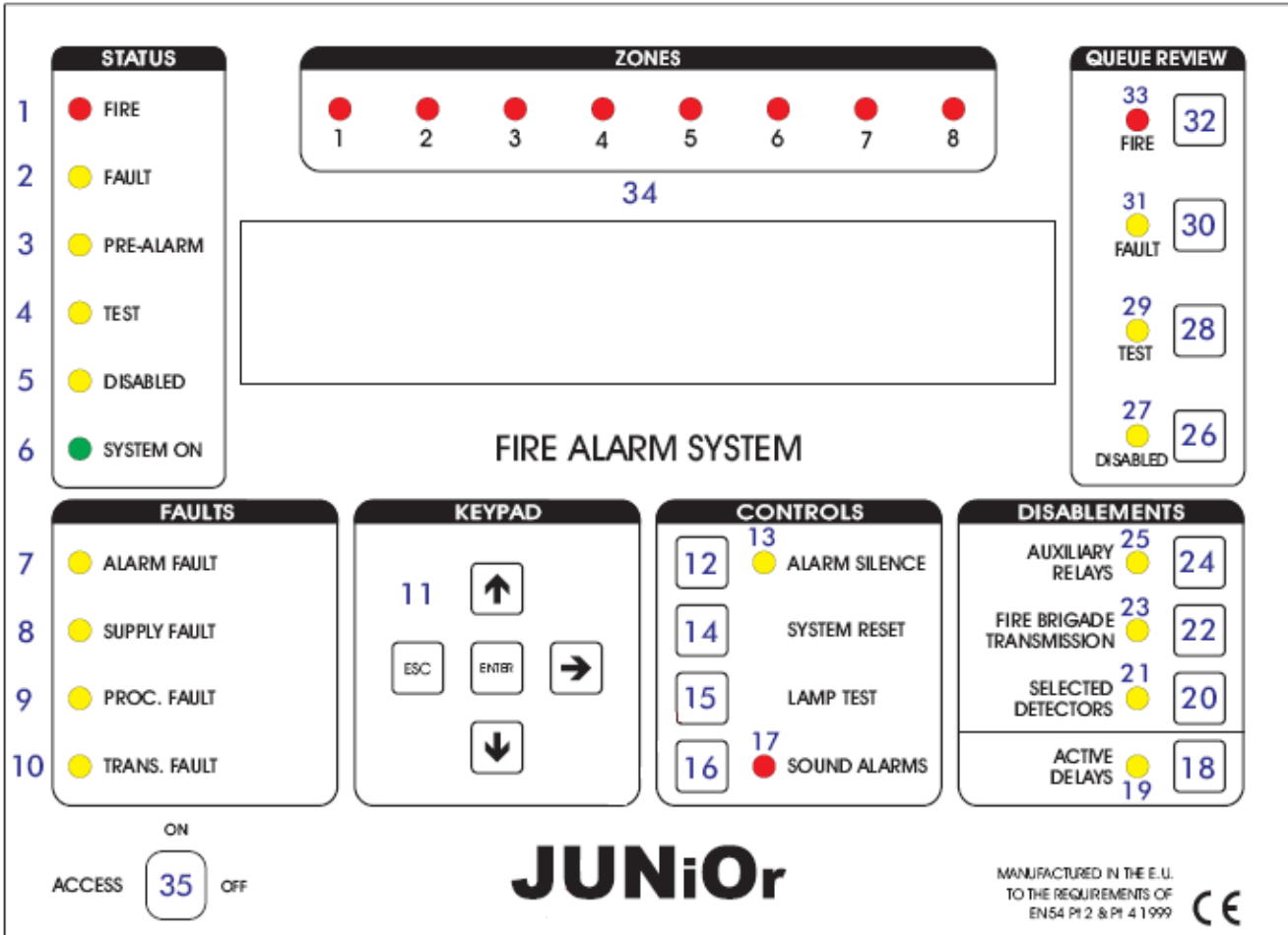

Lamba Testi tuşuna basınız ve basılı tutunuz.

- Bu diyagramda gösterilen bütün ledler yanacaktır.
- Lcd de bulunan bütün pikseller siyah renge dönüşecektir.
- Bütün harici Zone ledleri yanacaktır.

Testi sonlandırmak için lamba testi tuşunu bırakınız.Ledler ve Lcd ekran normal durumuna dönecektir.

## 1.7 BİR YANGIN TESTİ YAPMAK ;

Yangın testini başlatmak için Sound Alarms tuşuna basınız.

Aşağıdaki olaylar meydana gelecektir:

- Bütün sounderlar çalışacaktır.
- Sound Alarm ledi yanacaktır.
- Yangın kontrol paneli buzzeri ses verecektir.

Testi bitirmek için Alarm Silence tuşuna basılır.

Aşağıdaki olaylar meydana gelecektir:

- Sounderlar kapanacaktır.
- Sound Alarm ledi sönecektir.
- Yangın kontrol panel buzzeri kapanacaktır.

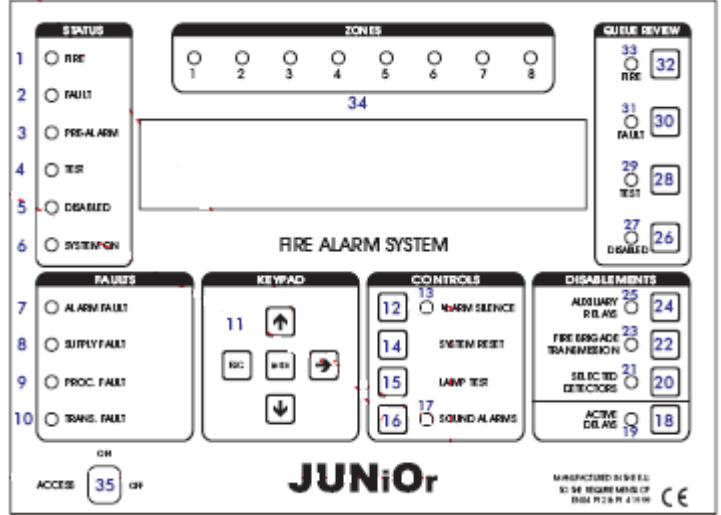

## 1.9 BEKÇİ TEST MODU

İlk olarak test tuşuna basınız , daha sonra geçici olarak Lamp test tuşuna basınız.

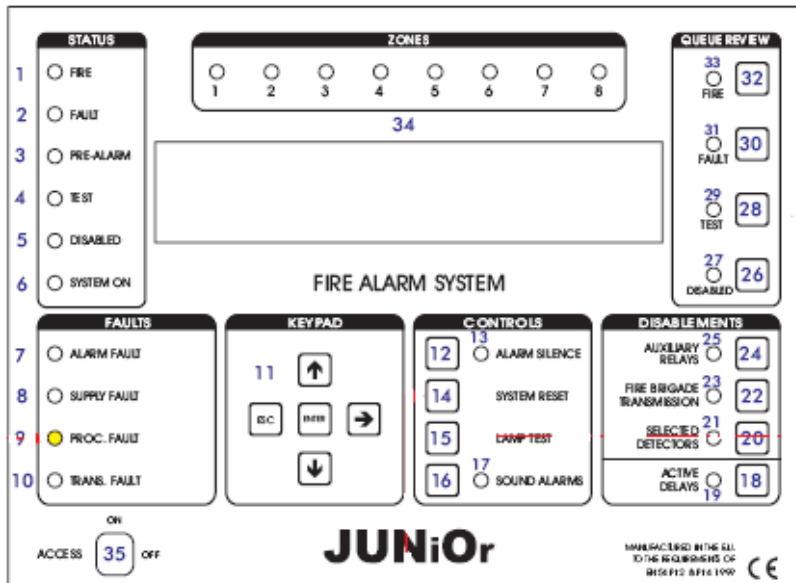

Test modu şu durumlar dışında aktif edilebilir:



- Yangın durumu olduğunda
- Sound Alarmları aktif edildiğinde
- Herhangi birşeylerin test modunda olması
- Programlama modunda iken
- Kurulum modunda iken

Bu test moduna geçildiğinde sistemin büyüklüğüne göre ekranda 20 saniye kadar Initializing yazısı görüntülenir. Test modundan System Reset tuşuna basılarak çıkılır.

### **Bekçi Test modunun Özellikleri**

- Test ledi yanar.
- Her 5 saniyede buzzer 0.5 saniye süreyle ses verir. Alarm Silence fonksiyonu bunu durdurmaz.
- Dedektör Test Mode yazılı mesajı Lcd 'de görüntülenir.
- Test modundaki zonlar Lcd 'de görüntülenir.

### **Test Durumundaki Cihazlar**

- Tüm zonlardaki bütün dedektör ve çağrı butonları test modunda olurlar.
- Zonlara atanması yapılmayan dedektör ve çağrı butonları da test modunda olacaktır.

### **Bir cihaz test edildiğinde meydana gelen özellikler**

Bir dedektör aktive edildiğinde örneğin test gazı kullanılarak ;

- Yangın alarmı başlangıç durumundayken dedektör üzerindeki led aktif olur.
- Ana paneldeki konvensiyonel ve loop sounderları 1 saniye için aktif olur.
- Olay panele bildirilir ve Lcd ekranda 15 saniye kesintisiz olarak görüntülenir.

### **Daha fazla cihaz test etmek**

- Dedektör ve çağrı butonları belli bir zamanda bir kez test edilebilirler. Diğer cihazı test etmeden önce test edilen cihazın ledi ışık vermelidir.

### **Devre Dışı durumlar**

- Test modunda iken sounder , loop ve dedektörler için yapılan devre dışı durumlar dikkate alınmaz.

## Sensör Hassasiyeti

- Test moduna girildiğinde bu özellik değişmeyecektir.(sistem ayarlarına göre gece hassasiyet yüksek , gündüz düşük olabilir.)

## Diğer Durumlar

- Test modunda iken sound alarms tuşu fonksiyonel özellikte kalacaktır.
- Test modu ana panelden ya da tekrarlayıcı panelden başlatılabilir.

## 1.10 DISABLEMENTS

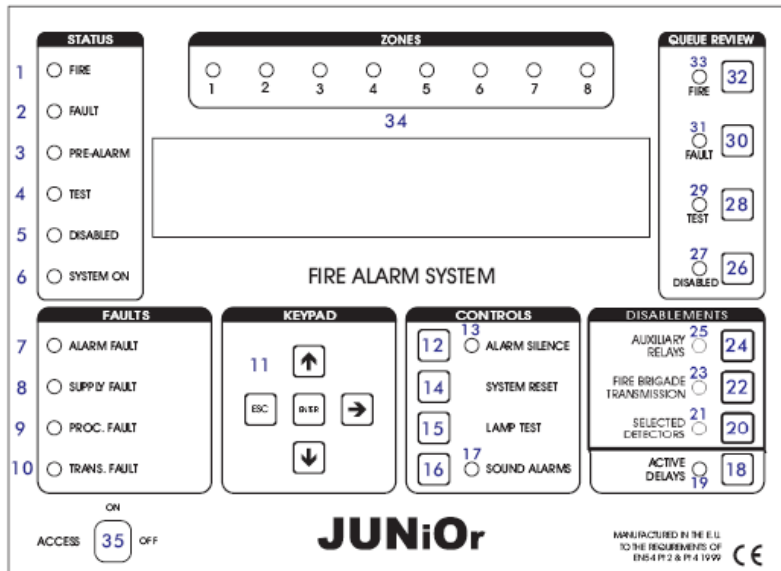

### 1.10.1 SELECTED DEDEKTÖRS

Programlama fonksiyonları kullanılarak ilgili dedektörler Selective Disablement ile ayarlanabilir. Selected Dedektors tuşu aktif olduğunda seçilen dedektörler devre dışı olur. (Örneğin bir binada sigara odası olarak ayrılmış bir odadaki duman dedektörü devre dışı bırakılarak yanlış alarmlar engellenmiş olur.)

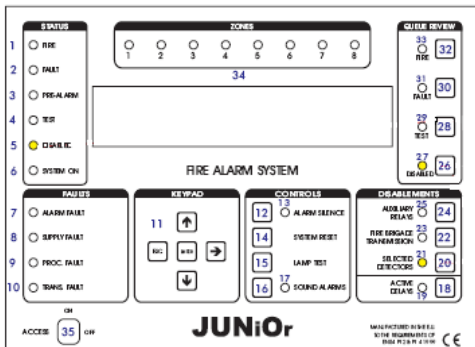

Aktif olduğunda ;

Selected Dedektors ledi yanar.

Disabled ledi yanar.

Devre dışı bırakılmış dedektörler disabled tuşuna basılarak görüntülenir.

Selected dedektors tuşuna tekrar basıldığında dedektörler

tekrar aktif olu



## BÖLÜM 2 – BAKIM

### 2.1 SIM KARTI YERLEŞTİRME

Bu prosedür Sim kartta yazılım güncellemesi yapıldığında kullanılır. Orjinal Sim Kartta bütün sistem konfigürasyonu yazılıdır. Bu sebeple veriler yeni Sim karta aktarılmadan önce ilk başta bir bilgisayara yüklenmelidir.

Bazı durumlarda Sim kart değişiminde konfigürasyonda tekrar programlamak gerekir. Bu durumda verilerin orjinal sim karttan aktarılmasına gerek yoktur.

Bu prosedür panel bağlantısı kesildikten ve panele gelen enerji kaldırıldıktan sonra yerine getirilmelidir.



SIM KART



SIM KART CONNECTOR

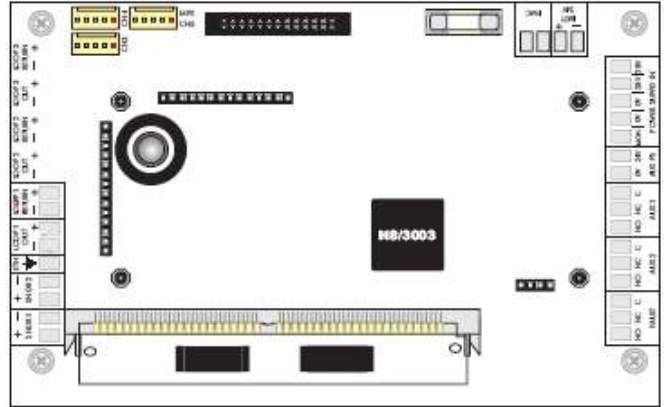

### JUNIOR ANA KARTI

- Sim kart ana kartın arkasına monte edilir.
- Sim kartı tutan klipslerin ok yönlerinde çekildiğinde serbest kaldığına dikkat ediniz.
- Sim kartı tutan klipsler serbest kaldığında Sim kartı ileriye itin ve panel ana kartıyla yatay konuma gelecek şekilde ayarlayın.
- Sim kartı connectordən çıkarın.
- Yeni sim kartı panel ana kartına yatay konumda connectore yerleştirin.
- Panel Yazılımını yükleyin.

## 2.2 ANA KART SİGORTASI

Sigortanın yeri , fonksiyonu ve değeri aşağıdaki bağlantı kartında gösterilmiştir.

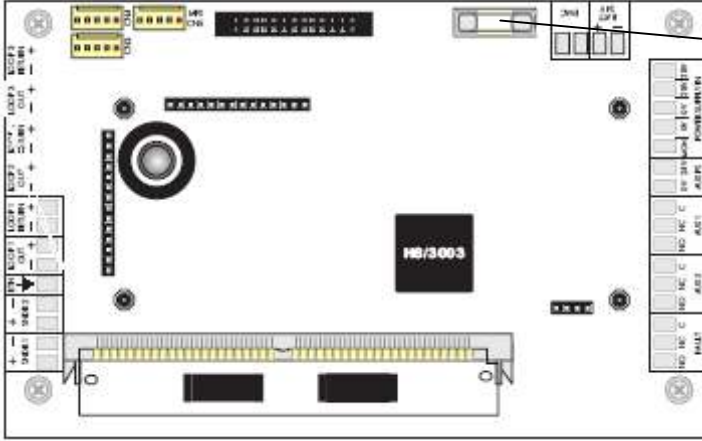

3 A Akü sigortası

**UYARI**

SİGORTALARI DEĞİŞTİRMEDE ÖNCE  
PANELDEKİ ENERJİYİ KESİNİZ.

## 2.3 AKÜ GERİLİMİ VE ŞARJ EDİCİ KONTROLLERİ

Bağlantı uçlarında akü gerilimini ölçünüz. 0,2 V fazla ya da düşük olacak şekilde 27,5 V gerilim değeri olmalıdır. Panelin enerjisini kapatınız ve akü geriliminin önemli ölçüde düşmediğini kontrol ediniz.

**Not :** Aküler üretici firmanın talimatlarına göre periyodik olarak değiştirilmelidir.

## 2.4 BAKIM İÇİN PROGRAMLAMA FONKSİYONLARINI KULLANMA

Panelin tam olarak çalışması aşağıdaki programlama fonksiyonları kullanılarak kontrol edilebilir. Bu fonksiyonların kullanılabilmesi için kurulumcunun kullanıcı koduna ihtiyacı olduğu not edilmelidir.

### 1 Review Historic Log

Olaylar ve ayarlamaların dizilişi bu fonksiyonlar ile yapılır.

#### 1.1 Display Historic Log

Panel bütün olayları dahili bir log içerisinde depo eder. 2000 adet girişe izin verir. Dolduğu zaman en eski giriş silinir yerine yenisi eklenir.

Yardım kısmı otomatik olarak gösterilir. Çünkü bir log olayının ve yardımın aynı zamanda gösterilmesi mümkün değildir.

Belirli bir giriş yapmak için input numarası girilir ve enter tuşlanır.

#### 1- 3 Clear Historic Log

Geçmişteki olayları temizler.



## 7 Monitor Device Counts & Test

### 7 – 1 Device Count , Type & Value

Looptaki cihazları kontrol etmek için bu fonksiyon kullanılır.

Looptaki cihaz adresini seçmek ▲ ▼ (aşağı-yukarı) yön tuşları kullanılır.

Bu fonksiyon analog loopa bağlı olan farklı tipte cihazların adreslerini doğrulamak için faydalıdır.

### 7 – 2 Test Sounders

Bu fonksiyonları kullanarak sesli alarm cihazlarını test etmek Sound Alarms tuşuna basmaktan daha rahat bir yöntemdir.

#### Panel

Panel konvensiyonel sounderları 1 saniye ses verir sonra 9 saniye sessiz konumda kalır.

### 7 – 3 Sounders on Test Activation

Bu fonksiyon bir cihaz yangın algıladığında alarmı doğrulamak için kullanılır. Dedektör testindeki bütün sounderlar konvensiyonel ve loop sounderlarını aktif eder.

### 7 – 4 Test Zones

Test etmek istediğiniz zonu seçiniz.

Programlama modundan çıkınız fakat System Reset tuşuna basmayınız.

Test modunda iken bir dedektör aktif olduğunda dedektör üzerindeki led yanar ve panele 15 saniye için mesaj gelir. Eğer seçilirse sounderlar da 1 saniye için çalışır. Dedektördeki alarm seviyesi düştüğünde dedektördeki led ışığı sönecektir.

Test modundaki zonları görmek için Test Queue Review tuşuna basılır.

### 7 – 6 Light led on device

Bu özellik belirli bir dedektörün fiziksel durumunu görmek için kullanılır.

Cihazı seçin ve Switch On ve enter tuşlayın. Cihaz bir kaç saniye içinde karşılık verecektir.



## 2.5 PROGRAMLAMA MODUNA GEÇME

Panele enerji verildiğinde programlama moduna geçmek gerekli olacaktır. Diğer bölüme geçmeden önce bu bölüm tanıtılmalıdır.

Programlama moduna aşağıda bulunan keypad panel kullanılarak geçilir.

Cihaz ve zone text metinlerini programlamak için pc yazılımı kullanmak gereklidir.

Panelin ön tarafında bulunan keypad ve diğer tuşların kullanımı ancak key switch aktif olduğunda kullanılabilir.

Not : Key switch off konumunda iken panel ön tarafında bulunan Queue Review tuşları kullanılabilir.

### Logging In

Programlama moduna geçmek için giriş yapılması gereklidir.

Panele enerji verilmeli ve tekrar baştan başlatılmalıdır.

Keypadde enter tuşuna basınız. Şimdi müşteri giriş kodunu girmeniz gerekmektedir. Sınırsız sayıda giriş izniniz vardır fakat 10 saniye içerisinde başlamazsa panel eski durumuna tekrar dönecektir.

### Fonction Selection

Programlama fonksiyonları menu sistemi ile kullanarak ayarlanır.

Bir fonksiyonu seçmek için ▲ ▼ yön tuşları kullanılır ve enter seçilir. ESC tuşu bir menü seviyesi yukarıya taşır.

#### Menü seçenekleri

- 1 Review Historic Log
- 3 Zones – Disable & Assign
- 4 Sounders – Disable & Assign
- 5 Input / Output – Disable & Assign
- 6 Device Set up
- 7 Monitor Device Counts & Test
- 8 General

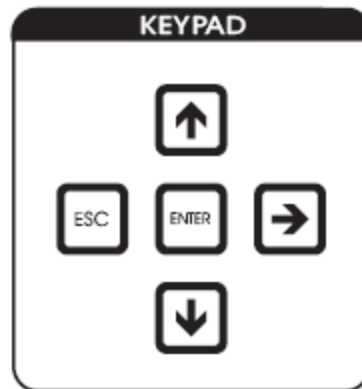



Bir çok fonksiyon uygun şekilde standart tuşlar kullanılarak çalıştırılabilir. Değiştirilmesi gereken kısım flaşlayan bir cursor ile anlaşılır.

#### LogBook

EN 54 bölüm 14 'e göre sistemi etkileyen olayların bir logbook şeklinde depolanması ve sonuçlarının kayıt altına alınması kullanıcının sorumluluğundadır. Logbook yetkili kişilerin ulaşabileceği bir yere konulmalıdır.

Bir ya da daha fazla tanımlı kişiler logbook içerisinde dikkat edilip takip edilmelidir. Bu kişilerin isimleri kayıt altına alınmalıdır.

Tüm olaylar tam olarak kayıt altına alınmalıdır. Herhangi bir çalışmanın kısa bir notu alınmalı ya da değerlendirilmesi yapılmalıdır.

Logbookun örnek sayfalarını burada bulabilir ve EN54-14'e uyan bir logbook procedürü yapmak için fotokopi alabilirsiniz. Aşağıda örnek referans data ve diğer sayfada event data girişlerini bulabilirsiniz.

#### REFERANS BİLGİLERİ

Name and adress:

Sorumlu kişi : \_\_\_\_\_ Tarih : \_\_\_\_\_  
\_\_\_\_\_ Tarih : \_\_\_\_\_  
\_\_\_\_\_ Tarih : \_\_\_\_\_  
\_\_\_\_\_ Tarih : \_\_\_\_\_

Sistem şu kişi tarafından kuruldu : \_\_\_\_\_

Ve şu tarihler arasında bakım kapsamındadır : \_\_\_\_\_

Telefon Numarası : \_\_\_\_\_

Servis gerektiğinde irtibat kurulmalıdır.





## **JUNO-NET-REP** **TEKRARLAYICI PANEL**

Juno Net Rep Tekrarlayıcı Panelleri , Ana Panel ile RS-422/RS-485, Fiber Optik veya TCP/IP networku üzerinden bağlantı kurarlar.

Teknik Bilgiler	Loop kartsız	Loop kartlı
LOOP lar	N/A	1 - 3 LOOPS - MAX 275Ma her loop
SIREN ÇIKIŞLARI	2 de 28V DC/500mA herbiri	2- 28V DC/ 500mA herbiri
YANGIN ÇIKIŞ RÖLESİ	2 de 50 VAC/DC 1A	2 de 50 VAC/DC 1A
ARIZA ÇIKIŞ RÖLESİ	1 de 50 VAC /DC 1A	1 de 50 VAC/DC 1A
HARİCİ BESLEME ÇIKIŞI	28V DC 600mA	28V DC 600mA
İLAVE ÇIKIŞLAR	384	384
ANA BESLEME	N/A	85 - 265V AC, 50/60Hz
İKİNCİL BESLEME	28 V DC Nominal	28 V DC Nominal
GÜÇ DEĞERİ	N/A	65W
SUKÜNET AKIMI	110mA	130mA
AKÜLER (DAHİLİ)	2 x 12V 12 AH	2 x 12V 12 AH
ÖLÇÜLER	H: 375 W:345 D:139 mm	H:375 W:345 D:139 mm
AĞIRLIK (AKÜSÜZ)	4,5 Kg (aküsüz)	5,1 Kg (aküsüz)
ÇALIŞMA ISISI	OoC +40 oC	OoC +40oC
SAKLAMA ISISI	-10 to +50oC	-10 to +50oC
NEM ORANI	max 85% - IP21	max 85% - IP21

SİPARİŞ KODU	Juno Net Sub Panel
J-NET-EN54-REP	Juno Net EN54 Tekrarlama Paneli



## **JUNIOR MINI REP – JUNIOR MİNİ TEKRARLAYICI PANEL**

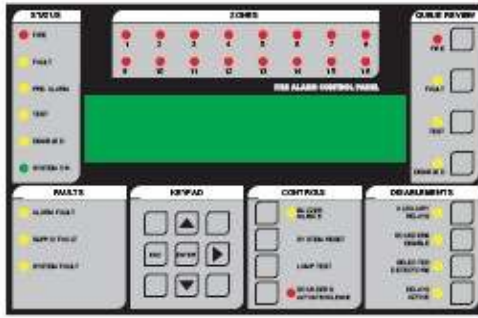

Junior Mini Tekrarlayıcı Panelleri, uzaktan; sistemlerin görüntülenmesini, çalışmasını her GFE Analog Adreslenebilir Yangın Alarm Panelleri için kontrolünü sağlar. Bu işlemler esnasında 3 farklı teknolojiye dayanır: RS-485, Fiber Optik ve TCP/IP.

Sipariş Kodu	Junior MINI REP
HARICI BESLEME ÇIKIŞI	28V DC Panelin ses çıkışından O/P
SUKUNET AKIMI	80mA
Network	RS-485, Fiber Optik, TCP/IP
ÖLÇÜLER	H: 76 W:194 D:256 mm
AĞIRLIK (AKÜSÜZ)	1,5 Kg
ÇALIŞMA ISISI	0oC +50 oC
NEM ORANI	max 95%

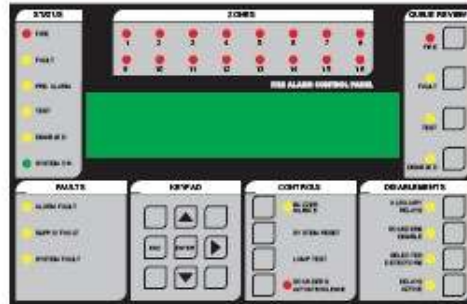

## **JUNIOR REP – JUNIOR TEKRARLAYICI PANEL**

Junior Tekrarlayıcı Panelleri, uzaktan; sistemlerin görüntülenmesini, çalışmasını her GFE Analog Adreslenebilir Yangın Alarm Panelleri için kontrolünü sağlar. Bu işlemler esnasında 3 farklı teknolojiye dayanır:



RS-485, Fiber Optik ve TCP/IP.

Sipariş Kodu	Junior REP
HARİCİ BESLEME ÇIKIŞI	28V DC Panelin ses çıkışından O/P
SUKÜNET AKIMI	80mA
Network	RS-485, Fiber Optik, TCP/IP
ÖLÇÜLER	H: 404 W:272 D:107 mm
AĞIRLIK (AKÜSÜZ)	1,6 Kg
ÇALIŞMA ISISI	OoC +50 oC
NEM ORANI	max 95%



## J-NET-IP ve J-NET-QUART

Juno Net Panellerindeki raporlamaları yazar. Yazıcının çalışabilmesi için J-NET-QUART çipinin Juno Net Paneline takılmış olması gerekmektedir. Yoksa panelden yazıcıya bilgi akışı sağlanamaz. Panel GFE ürünlerinden grafik yazılımı Odyssey, BMS veya MODBUS sayesinde J-NET-ADV-COMS arayüzü aracılığı ile çipe bilgi aktarır ve bu bilgilerde yazıcıdan alınabilir.

Sipariş Kodu	J-NET-IP
HARİCİ BESLEME ÇIKIŞI	5V DC nominal – dıştan besleme tavsiye edilmez.
SUKÜNET AKIMI	50mA – hazır/250mA-printing@25°C
ARAYÜZ	TTL lojik seviye @ 1200 baud, 8 data bit, 1 durdurma bit
ÖLÇÜLER	H: 65 W:145 D:45 mm
KONNEKTÖR TİPİ	5 yollu düz polarize Molex tip konnektör
ÇALIŞMA ISISI	OoC +40 oC
NEM ORANI	max 85%
Sipariş Kodu	J-NET-QUART IC (QUAD-UART)



## J-NET-MPX-REL RÖLE ÇIKIŞ KARTI



Adresli Paneller için Röle Çıkış Kartıdır.

Sipariş Kodu	J-NET-MPX-REL
HARİCİ BESLEME ÇIKIŞI	28V DC nominal
SUKÜNET AKIMI	7mA
AKIM-ZONE ALARM DURUMUNDA	7mA+15mA her aktif röle çıkışı için
ÖLÇÜLER	H: 18 W:72,5 D:88 mm
ZONE SEÇİMİ	D.I.L düğmesi
ÇALIŞMA ISISI	OoC +50 oC
NEM ORANI	max 95%
AĞIRLIĞI	8 zone – 95gr

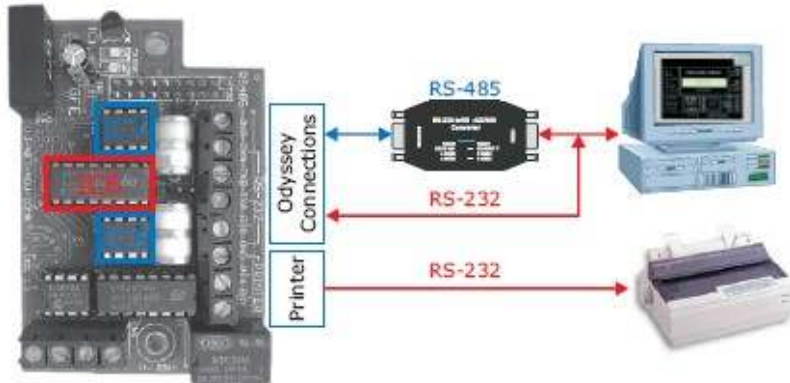

### **J-NET-ADV-COMS-485**

Juno-net Panellerinin Odyssey Yazılımına bağlanmasını sağlar.  
Bu bağlantılar için 4 teknolojiye birinden faydalanılır:

- RS-232
- RS-485
- Fiber Optik
- TCP/IP

Sipariş Kodu	J-NET-ADV-COMS-485
Juno Net – Odyssey RS-485 Interface	
HARİCİ BESLEME ÇIKIŞI	28V DC nominal , 17 den 30 V DC aralığında
SUKÜNET AKIMI	14 mA
SOFTWARE&HARDWARE Durumu	Juno Net Panellerinin tüm tiplerinde uyumludur.
ÖLÇÜLER	H: 24 W:51,1 D:74,3 mm
ÇALIŞMA ISISI	O°C +40 °C
NEM ORANI	max 85%
AĞIRLIĞI	36gr

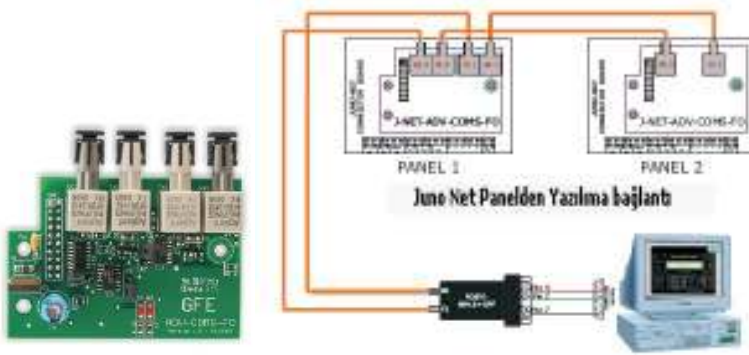

## **J-NET-ADV-COMS-FO**

Juno-net Panellerinin Odyssey Yazılımına Fiber Optik protokolünü kullanarak bağlanmasını sağlar.

Sipariş Kodu	J-NET-ADV-COMS-FO
Juno Net – Odyssey Fiber Optic Interface	
HARİCİ BESLEME ÇIKIŞI	28V DC nominal , 17 den 30 V DC aralığında
SUKÜNET AKIMI	15 mA
KONNEKTÖR TİPİ (FO)	ST
FIBER OPTİK KABLO TİPİ	62,5/125 um multi-mode
SOFTWARE&HARDWARE Durumu	Juno Net Panellerinin tüm tiplerinde uyumludur.
ÖLÇÜLER	H: 24 W:51,1 D:74,3 mm
ÇALIŞMA ISISI	0°C +40 °C
NEM ORANI	max 85%
AĞIRLIĞI	36gr

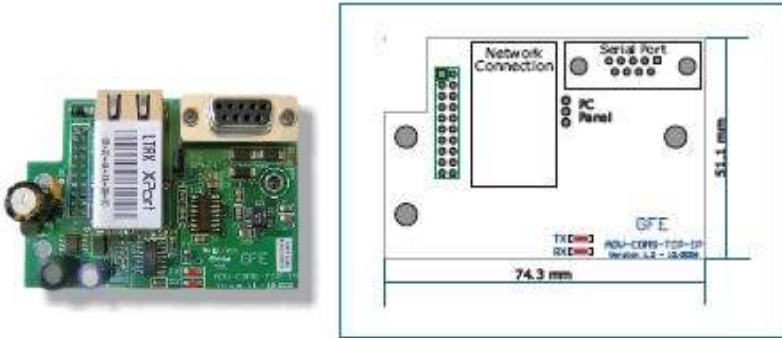

## **J-NET-ADV-COMS-TCP/IP**

J-NET-ADV-COMS-TCP/IP KARTI Juno Net Panellerinin TCP-IP Protokolü ve Odyssey Yazılımı ile haberleşmeleri için panele takılır.

Sistem haberleşme durumu kart üzerindeki 2 adet kırmızı led ile gözlenebilir.

Sipariş Kodu	J-NET-ADV-COMS-TCP/IP
Juno Net – Odyssey TCP/IP Interface	
HARİCİ BESLEME ÇIKIŞI	28V DC nominal
SUKÜNET AKIMI	45 mA
NETWORK	10/100Mbit ethernet otomatik yollama
KURULUMU	Network (Internet Browser, Telnet, Device Installer) Seri Port /Terminal Emulator
ÖLÇÜLER	H: 24 W:51,1 D:74,3 mm
ÇALIŞMA ISISI	0°C +40 °C
NEM ORANI	max 85%
AĞIRLIĞI	40 gr



## **J-NET-INT-485**

Juno Net Panellerinin RS-422/RS-485 Protokolü ile haberleşmeleri için panele takılır.

<b>Sipariş Kodu</b> RS422/485 Data Loop Interface	<b>J-NET-INT-485</b>
<b>HARİCI BESLEME ÇIKIŞI</b>	28V DC nominal, 17 den 30 V DC aralığında
<b>SUKÜNET AKIMI</b>	14 mA
<b>SOFTWARE&amp;HARDWARE Kullanımı</b>	Juno Net Panel ve Tekrarlayıcılar Junior Panel V2,3 ve 4, Mini Rep, Junior Tekrarlayıcılar Orion Konvensiyonel Paneller(1,5) ve Orion Tekrarlayıcılar ile uyumludur.
<b>ÖLÇÜLER</b>	H: 18 W:35,5 D:135 mm
<b>ÇALIŞMA ISISI</b>	0°C +40 °C
<b>NEM ORANI</b>	max 85%
<b>AĞIRLIĞI</b>	47 gr



## **J-NET-INT-FO**

Juno Net Panellerinin Fiber Optik Protokolü ile haberleşmeleri için panele takılır.

<b>Sipariş Kodu</b> FIBRE OPTIC- Data Loop Interface	<b>J-NET-INT-FO</b>
<b>HARİCI BESLEME ÇIKIŞI</b>	28V DC nominal , 17 den 30 V DC aralığında
<b>SUKÜNET AKIMI</b>	15 mA
<b>KONNEKTÖR TİPI (FO)</b>	ST
<b>FİBER OPTİK KABLO TİPI</b>	62,5/125 um multi-mode
<b>SOFTWARE&amp;HARDWARE Durumu</b>	Juno Net Panel ve Tekrarlayıcılar Junior Panel V2,3 ve 4, Mini Rep, Junior Tekrarlayıcılar Orion Konvensiyonel Paneller(1,5) ve Orion Tekrarlayıcılar ile uyumludur.
<b>ÖLÇÜLER</b>	H: 20 W:35,6 D:135 mm
<b>ÇALIŞMA ISISI</b>	0°C +40 °C
<b>NEM ORANI</b>	max 85%
<b>AĞIRLIĞI</b>	32gr

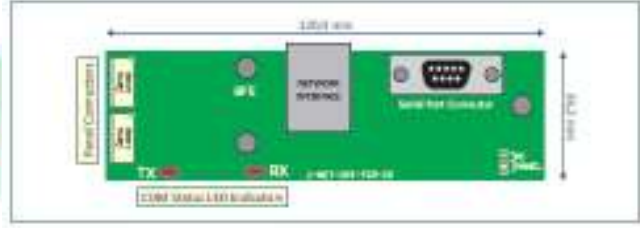

## **J-NET-INT-TCP/IP**

Juno Net Panellerinin TCP/IP Protokolü ile haberleşmeleri için panele takılır.

<b>Sipariş Kodu</b>	<b>J-NET-INT-TCP/IP</b>
Data Loop TCP/IP Interface	
<b>HARİCİ BESLEME ÇIKIŞI</b>	28V DC nominal
<b>SUKUNET AKIMI</b>	45 mA
<b>NETWORK</b>	10/100Mbit ethernet otomatik yollama
<b>KURULUMU</b>	Network (Telnet) Seri Port /Terminal Emulator
<b>ÖLÇÜLER</b>	H: 18,4 W:35,2 D:120 mm
<b>ÇALIŞMA ISISI</b>	0°C +50 °C
<b>NEM ORANI</b>	max 95%
<b>AĞIRLIĞI</b>	40 gr



## **ODYSSEY ve AKSESUARLARI**

### **ODYSSEY**

Juno Net Panellerinin computer üzerinden kontrolünü ve tüm işlemlerini gerçekleştirmek üzere hazırlanmış bir grafiksel yazılımdır.

Değişik dillerde yazılım mevcuttur.



**RS232/485 Converter**

### **RS232/485 KONVERTÖRÜ (Çevirici)**

Juno Net Panellerine PC kullanımında RS-485 sinyal seviyesini RS-232 ye çevirerek Odyssey yazılımını kullanırır.



<b>Sipariş Kodu</b> RS232 RS422/485 CONVERTER-Model 4WSD9R	<b>RS422/485 CONVERTER</b>
HARİCİ BESLEME ÇIKIŞI	12V DC nominal-Dıştan besleme tavsiye edilmez.
SUKUNET AKIMI	3.0 mA
KORUMA SINIFI	IP44
KONNEKTÖR TİPİ	RS232 için dişi DB9 – RS485 için dişi DB9
ÖLÇÜLER	H: 18,4 W:35,2 D:120 mm
ÇALIŞMA ISISI	0°C +40 °C
NEM ORANI	max 85%
AĞIRLIĞI	40 gr



## **FOSTC**

Juno Net Panellerine PC kullanımında Fiber Optik sinyal seviyesini RS-232 ye çevirerek Odyssey yazılımını kullanır. Dıştan 12V besleme gerekir.

<b>Sipariş Kodu</b> RS-232 To FIBRE OPTICS CONVERTER	<b>FOSTC</b>
HARİCİ BESLEME ÇIKIŞI	12V DC dıştan besleme
SUKUNET AKIMI	140 mA max.
FIBER OPTİK KABLO	62,5/125 um multi-mode
KORUMA SINIFI	IP44
KONNEKTÖR TİPİ	ST
ÖLÇÜLER	H: 25 W:59 D:110 mm
ÇALIŞMA ISISI	0°C +40 °C
NEM ORANI	max 85%
AĞIRLIĞI	70 gr



## **ORION KONVANSİYONEL YANGIN ALARM PANELLERİ SERİSİ:**

### **Genel Bakış**

Orion , küçük ve orta büyüklükte yangın algılama kurulum özelliği gerektiren mikroişlemci kontrollü 2 , 4 , 8 zone'lu konvansiyonel bir Yangın Alarm Kontrol Panelidir.

Sayfa N°

2 – Genel Bakış, Özellikler	10 – Panelin işletimi & Programlanması
3 – Önemli Güvenlik Notları / Panel Montajı	11 – Programlanabilir Opsiyonlar
4 – Kablo Tipleri / Algılama Zone Kablolaması	12 – Gecikme Ayarları & Non – Latch
5 – Sounder Devre / Yardımcı Input Kablolaması	Zonelar
6 – Çıkışlar / Ek Opsiyonel Çıkışlar	13 – Panel Butonları
7 – Panele Bağlanma	16 – Düzeltmeler – Hata Gösterdeleri
8 – Yetkiler	16– Akü Gereksinimleri
9 – Çevre Donanımını test etme	17 – Tekniksel Tanımlar

### **Özellikler**

- 2 , 4 ve 8 zonlu genişletilemeyen kontrol panelleridir.
- Her zone 32 adete kadar konvansiyonel duman ve / veya ısı dedektörü konulabilir.
- Hat sonu denetimi.
- Programlanabilir kilitsiz zonlar
- Sounder ve röle aktivasyonu için programlanabilir gecikme zamanı.Maksimum 10 dakika.
- Gündüz / Gece Fonksiyonu
- Seçilen her zona gecikme işlemi.
- Yakın zonlara zone uygunluğu programlayabilme.
- İki giriş seviyesi. Sabit kod girişi seçebilme.
- Tek kişi ile test edebilme.
- Süpervize edilmiş 24 V yardımcı çıkış.
- 2 adet süpervize edilmiş / denetimli sounder devresi.
- 3 adet uzaktan kumanda girişi.
- Yangın ve hata göstergeleri için 2 röle çıkışı.
- Güç Kaynağı 1,7 A -28,5 V DC nominal
- EN 54 uygunluğu

**Opsiyonel Interface (Kısa süre sonra)**



- Kesintisiz çıkış. Standart loop data interface'i , RS 485 , Fiber Optik ve TCP / IP ile kullanılır.
- Ledler için fazla sayıda çıkış ve her zona ek röle çıkışları.
- İnterface Orion paneline uygun analog interface kartları.
- 

#### Önemli Güvenlik Notları

- Bu donanım , kalifiye , teknik usta kişiler tarafından kurulmalıdır.
- Bu donanımın bir toprak bağlantısı olmalıdır.
- Yangın Algılama Sisteminin kurulumunda temel bir bilgi ve eğitim verilmelidir.
- Yangın Algılama Sistemi , uygun bir yerel yönetmelikten referansı olan kalifiye bir kişi tarafından dizayn edilmelidir.

#### Panelin Montajı

Orion dış kabı hem yüzey hem de yarısı duvar içine montaj olacak şekilde tasarlanmıştır. Kablo giriş uçları dış kabın üst ve geri tarafına gelecek şekilde olmalıdır. Ek kablo delikleri sonradan PCB ya da yedek akü durumu göze alınarak delinmemelidir. 230 V ana gerilim ile düşük gerilim ve sounder kabloları arasında ayrı bir koruma olmalıdır.

Panel 4 adet yüzey deliği kullanılarak 8-10 luk vidalarla duvara sabitlenmelidir.

Sabitleme işlemi sırasında panele herhangi bir şekilde toz gelmemesi için dikkat edilmeli , kablolanın ve komponentlerin zarar görmemesine özen gösterilmelidir.



Önden görünüş

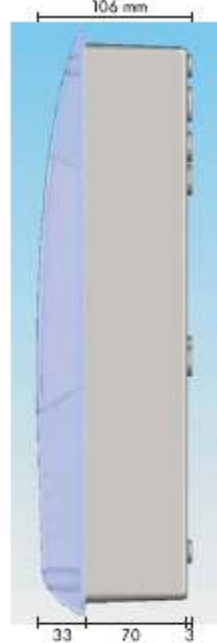

Yandan görünüş

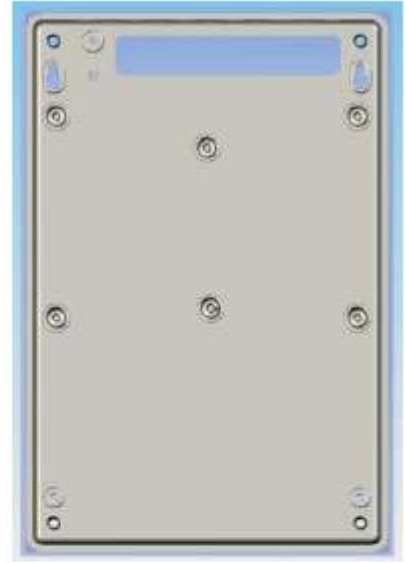

Arkadan görünüş

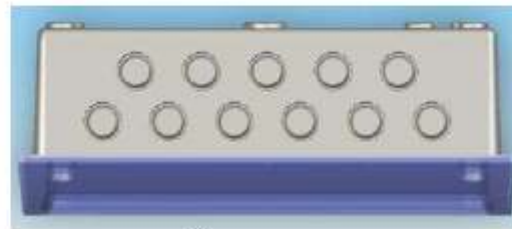

Üstten görünüş

#### Kablo Tipleri



Sistemin kablolaması ulusal standartlara ve kablo yönetmeliğine göre yapılmalıdır.

Elektriksel parazitlerden korunmak için sistemde ekranlı kabloların kullanılmasını tavsiye ederiz. Sounder ve algılama devreleri için ayrı kablolar kullanılmalıdır. Sounder devreleri için multi-core kablolar kullanılmalıdır. Bu kablo dedektör devreleri için tavsiye edilmez. Kablo ekranları sonlandırılmalı ve sadece panelde toprağa bağlanmalıdır.

Kontrol panelinde uçların zarar görmesinden sakınmak için genişliği maksimum 2.5 mm<sup>2</sup> olacak şekilde kablo kullanılmalıdır.

Temel Kablolama 3 x 1-2.5 mm<sup>2</sup> olacak şekilde 3A lik ayrı bir sigorta hattı olacak şekilde yapılmalıdır. Bu yetkisiz işlemlerden koruma sağlar. 'Yangın Alarmı Kapatmayın' şeklinde bir yazı ile etiketlenmelidir.

### Algılama Zonu Kablolaması

Algılama cihazları için 2 , 4 ya da 8 zonların kullanımı uygundur. Her zonun 32 adete kadar duman / ısı dedektörü ve limitsiz manual çağrı butonu kapasitesi vardır. Bu yerel yönetmelik tarafından sınırlandırılır.

Her zona devre denetimi olacak şekilde aktif bir hat sonu modülü (kapasitör) konulmalıdır. Bunun her zonun son cihazına yapılması uygundur. Eğer bir algılama zon devresi kullanılmamışsa hat sonu modülü panele bağlanmalıdır. Son cihazda hat sonu modülü kullanılmamışsa , o zonda hata görülecektir.

Örnek bir dedektör devresi kablolaması aşağıda gösterilmiştir.

Manuel çağrı butonları dedektörlerle aynı devrede kullanılmışsa , kaldırılan bir dedektörden sonra çağrı butonunun normal çalışmasına devam etmesi için dedektör tabanına schottky diyot bağlanması gerekmektedir. Manuel çağrı butonlarının alarm durumunda iç dirençleri maksimum 470 – 680 ohm olmalıdır.

Her dedektör zon için kablolama kontrol panelinin ilgili uçlarına yapılmalı ve kablo ekranları toprağa bağlanmalıdır.

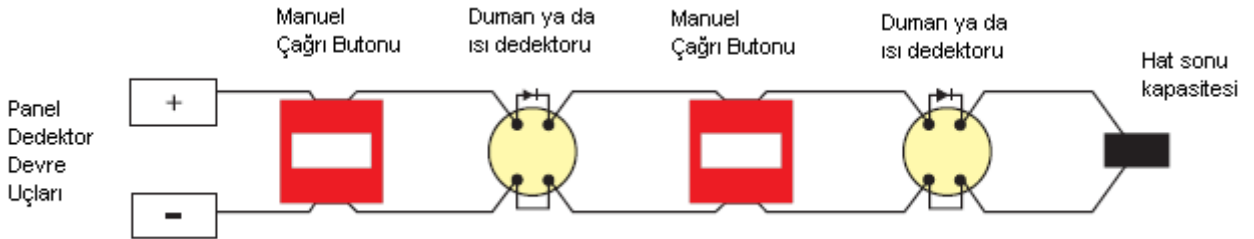

### Sounder Devre Kablolaması

Orion'da iki adet konvansiyonel sounder devresi vardır. Her sounder devresi için maksimum akım 500 mA'dir. Bütün sounderlar polarizelenmelidir , polarizelenmeyen sounderlar devrede bir hata gösterilmesine sebep olurlar.

Panel tarafından sağlanan 10 K ohm sonlandırma direnci sondaki soundera kablo denetimi için takılmalıdır. Bir sounder devresi kullanılmayacaksa sonlandırma direnci kontrol panelinin sounder çıkışına bağlanmalıdır.

Sounder devreleri kısa devrelere karşı korumalıdır. Kısa devre ortadan kaldırıldığında elektronik sigorta resetleyecek ve kontrol panel resetlenecektir.

Her sounderın kablosu kendi uçlarına bağlanmalı ve kablo ekranları toprağa bağlanmalıdır.

Örnek bir sounder devre kablolama diyagramı:

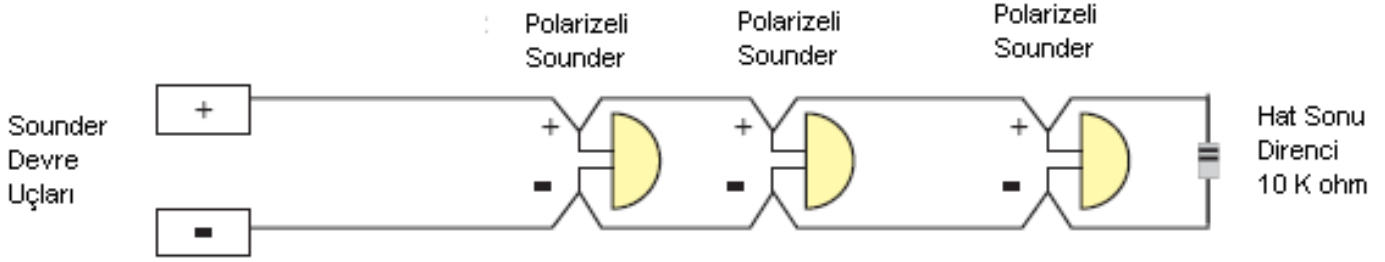

### Yardımcı Input Kablolaması

3 adet uzaktan aktivasyonlu giriş mevcuttur. Her giriş bir röle gibi kuru kontak kullanarak aktive edilir. Kilitli değildirler.

Yardımcı input 1 reset fonksiyonu için ön programdır. Bu kontakın kapanması panelin resetlenmesine sebep olmaktadır. Panelde bir reset daha uygulamak için kontakın tekrar çekilmesi ve işleme geçmesi gerekmektedir.

Yardımcı input 2 ve 3 aşağıdaki fonksiyonları olan kilitsiz inputlardır.

Tahliye : Kontakta 0 volt gerilim geldiğinde acil olarak sounderların çalıştırılması.

Sounder çalışma ledi yanar, input devre dışı olana kadar sounderlar çalışmaya devam eder. Silence tuşuna basılması sounderları durduracaktır.

Gündüz / Gece Modu Çalışma : Clock palsi ya da uzaktan kumanda ile Gündüz ve Gece modu çalışma seçimi yapılabilir.

Normal durumda gecikmeler aktif olacak şekilde programlanmıştır ve gecikme ledi yanar.

Aktif durumda (kontak kapalı iken) programlanmış gecikmeler göz ardı edilir ve gecikme aktif ledi söner.

Her yardımcı input kablo uçları ilgili uçlara bağlanmalı ve kablo ekranları toprağa bağlanmalıdır.

### Çıkışlar

**Yardımcı Güç Kaynağı** Kısa devre korumalı süpervize edilmiş 28 V Dc max.300mA.  
Çıkış, hata temizlenip panel resetlendiğinde reset olan elektronik bir sigorta tarafından kısa devreye karşı korunur.

**Yangın Kontak Rölesi** Harici Cihazlara yangın sinyali sağlar.  
Röle kontak değişimi 30 V / 1 A  
Resetlenene kadar aktif olur.

**Hata Kontak Rölesi** Harici cihazlara hata sinyali sağlar.  
Röle kontak NC 30 V / 1 A  
Microişlemci hatasında aktif  
Resetlenene ve tüm hatalar silinene kadar aktif  
Sistemde bir hata olduğunda röle kontak açacaktır.

Her çıkış ucu kablosu ilgili uçlara bağlanmalı ve kablo ekranı toprağa bağlanmalıdır.

### Opsiyonel Ek Çıkışlar (Kısa Süre Sonra)



### Kesintisiz Çıkış

Her zone için çok sayıda yangın ve hata göstergesi. Uzaktan Kontrollü komut. RS-485 , Fiber Optik , TCP / IP bağlantı için Interface kart takılması uygundur.

### Zone Röle Çıkışları

Her zone için ek röle çıkışı zone durumuna göre oluşturulur.

### Zone Led Çıkışları

Panelin durumunu izlemek için çok sayıda led kullanılır. Bunlar Yangın , hata , test gibi durumlardır.

Orion'un analog algılama loopu interface kartı (ADLI) diğer adreslenebilir panellerin analog algılama looplarında kullanılmaya da uygundur.

**Not :** Sounderlar ve alarm çıkışları ancak herhangi bir programın gecikme zamanı bittikten sonra aktif olur. Gecikme zamanı süresinde , giriş seviyesi 1 de gecikme aktif tuşuna basılırsa gecikme sona erer ve sounderlar hemen aktif olur.

## Panel Bağlantısı

Zone ya da sounder kablolarını bağlamadan ve panele enerji vermeden önce zone inputlarına aktif EOL ve Sounder hatlarına EOL direnci bağlanmalıdır. Temel ve akü güçleri bağlanır böylece herhangi bir hata göstermeyecektir.

Temel güç kaynağı kablosu diğer kablolardan ayrılmalı ve kontrol panele temel uçları ayıran bir blok konulmalıdır.

Temel kaynağı bağlama sadece kalifiye ve yetkili kişilerce yapılmalıdır.

Panel yüküne ve yedek gereksinimlere bağlı olarak iki adet 7 Ah 12 Volt regüleli akü kutu içinde sabitlenecek şekilde konulmalıdır. Akü uçlarının kısa devre olmamasına dikkat edilmelidir.

Temel ve Akü uçlarının bağlantısını gösteren aşağıdaki diyagrama bakınız.

Zone ve sounder kablolarının sürekliliğini kontrol ediniz. Panele bağlamadan önce açık ve kısa devre düzeltilmelidir. Bir multimetre ile tüm kablolar test edilmelidir. Cihazlar bağlandığında kesinlikle Meger kullanılmaz.

1 Volttan yüksek gerilim ya da kötü toraklama kablo problemlerine neden olur bu sebeple bağlantıdan önce bu hatalar düzeltilmelidir.

Aktif EOL modülü ve EOL direnci algılama ve sounder devrelerine konulmalı ve kontrol panelinde ilgili uçlara bağlanmalıdır. Aşağıdaki diyagrama bakınız.

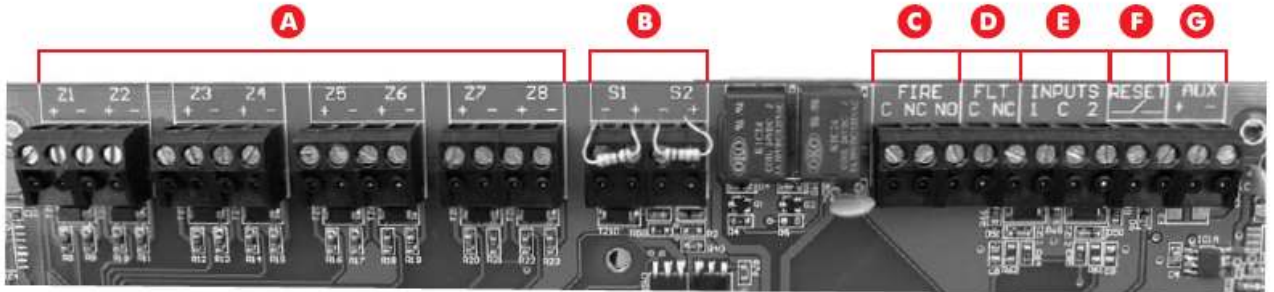

**A** Zonlar

**B** Sounder Devreleri



- C** Yangın Röleleri
- D** Hata Röleleri
- E** Programlanabilir I / P
- F** Remote Reset
- G** Yardımcı Kaynak Çıkışı

### **Yetkiler**

Orion kontrol panelleri standart Yangın kontrol panelleri gibi işletilirler. Opsiyonel fonksiyonları ve programlanması bir sonraki bölümde anlatılmıştır.

Orion kontrol panellerinin fabrika ayarları aşağıdadır:

Bütün zonlar kilitlidir.

Bütün zamanlar kapalıdır.

Remote kontrol uçları Remote Reset , Class Change ve Remote Silence olarak ayarlanmıştır.

Mühendis Giriş kodu 4321 ' e ayarlanmıştır.

### **Hazırlık**

- 1- Dedektör kablolarını kontrol ediniz ve sahadaki tüm bağlantıların doğru yapıldığından , bütün EOL cihazlarının her devrede son dedektör , çağrı butonu ya da soundera bağlandığından emin olunuz. EOL kapasitörleri zonlara konulmalıdır. EOL dirençleri sounder devrelerine uygulanmalıdır.
- 2- Dedektör ve sounder hatlarını bağlayınız.
- 3- Ana sigortayı kaldırınız.
- 4- Temel kaynağı bağlayınız. İyi toprak bağlantısının olduğundan emin olunuz.
- 5- Aküleri bağlamadan yerleştiriniz.
- 6- Ana sigortayı takınız.
- 7- Aküleri doğru polaritede olacak şekilde bağlayınız.

### **Yetki**

- 1- Herşey normal durumda ise yeşil ledin yanması gerekmektedir.
- 2- Herhangi bir hata varsa ilerlemeden önce bu hatalar düzeltilmelidir.
- 3- Lamba testini yapın ve bütün ledlerin çalıştığını ve dahili buzzerin ses verdiğini kontrol ediniz.
- 4- Herhangi tuşu kendi fonksiyonu içeriğinde test ediniz.
- 5- Bütün dedektörleri , manuel çağrı butonlarını , sounderları , röleleri tam çalıştığını görmek amacıyla test ediniz.



## Sahadaki Donanımı Test Etme

### Duman Dedektörlerini Test Etme

- 1- Zonları test moduna ayarlayınız.
- 2- Test gazını dedektöre uygulayınız.
- 3- Dedektör göstergesi kırmızı gösterinceye kadar bekleyiniz.
- 4- Gaz temizlendiğinde 10 saniye sonra otomatik olarak resetlenecektir.

### Isı Dedektörlerini Test Etme

- 1- Zonları test moduna alınız.
- 2- Test birimini başlığa tutunuz ve sıcaklığı artırınız.
- 3- Dedektör göstergesi kırmızı gösterinceye kadar bekleyiniz.
- 4- 10 saniye sonra otomatik olarak resetlenecektir.

### Manuel Çağrı Butonlarını Test Etme

- 1- Zonları test moduna alınız.
- 2- İmalat talimatlarını kullanarak çağrı butonunu aktif ediniz.
- 3- Çağrı butonu göstergesi kırmızı gösterinceye kadar bekleyiniz.
- 4- Çağrı butonunu resetleyiniz.
- 5- 10 saniye sonra otomatik olarak resetlenecektir.

Test işlemi tamamlandıktan sonra kontrol panelinin normal çalışma moduna geçtiğinden emin olunuz. Test modundan çıkmak için Reset butonuna basınız.

### Sounder Devrelerini Test Etme

- 1- Giriş seviyesi 2 yi girerek ve Sounder Aktive / Silence tuşuna basarak sounder testine başlayınız.
- 2- Durdurmak için bu tuşa tekrar basınız.

### Röle Çıkışlarını Test Etme

Sistem normal çalışma modunda iken bir alarm aktif olduğunda , herhangi bir programlanmış gecikme zamanı sonunda harici cihazların ve röle çıkışlarının çalıştığının doğrulanması ile test edilmiş olur.



Orion 'un , mühendisin sistemi müşteri gereksinimlerine göre kurabilmesi için programlanabilir seçenekleri vardır. Bu seçeneklere ulaşmak için giriş düzeyi 3 'ün girilmesi gerekmektedir.

Orion da 3 adet giriş düzeyi vardır.

### **Düzyey 1 : Genel Kullanıcı Kontrolleri**

- 1- Aktif durumdaki herhangi bir gecikmeyi iptal eder. (Gündüz / Gece fonksiyonu)
- 2- Lamba testi yapar.
- 3- Paneli düzey 1 ya da 2 konumuna izin alındıysa gerekli giriş kodu ile geçirebilir.

### **Düzyey 2 : Yetkili Kullanıcı Kontrolleri**

Daha yüksek düzey kullanıcıya şunları yapabilmesine imkan tanır:

- Sounderları açıp kapatma
- Bir alarm ya da hatadan sonra resetleme
- Manuel olarak sounderları aktif etme
- Dahili buzzerı sessiz konuma alma
- Gösterge ışıklarını test etme
- Herhangi bir dedektör zonu ya da tümünü açıp kapatabilme
- Aşağıdaki işlemleri açıp kapatabilme
  - 1- Sounderlar
  - 2- Yardımcı Çıkışlar – Röleler
  - 3- Herhangi bir zon için programlanan ve kurulan gecikmeleri aktif etme

Herhangi bir zon ya da fonksiyon devre dışı olduğunda , kontrol panel ekranındaki durum bölümünde bulunan Disabled ledi yanacaktır. Devre dışı olan zonların kendi Fault / disabled ledi yanacak ve 1 saniye aralıklarla flaşlayacaktır.

Düzyey 2 ye rakam tuşları kullanılarak 2244 girilmesi ile geçilir.

Not : Herhangi bir yangın ya da hata olayı meydana geldiğinde bunları kabul etmek için kod girilmeden önce Buzzer silence tuşuna basılarak bu olaylar kabul edilir.

Son tuşa basıldıktan 20 saniye sonra kod tamamlanmazsa sistem 1. düzyeye geçecektir.Düzyey 2 girişi onaylanana kadar yeşil led yavaşça flaşlayacaktır.

Zonları kapatmak için rakam tuşları ile kullanıcı kodu girilir. Zone tuşuna basılır , ilgili led yanacaktır. Bir zonu kapatmak için o zone için Fault / Disabled ledi yanana kadar yeşil tuşa basılır. Seçimi doğrulamak için kırmızı tuşa basılır. Kalan zonları kapatılmasında aynı işlemler tekrarlanır. İşlemler tamamlanınca reset tuşuna basılır. Reset tuşuna basılmadan zonlar devre dışı kalmayacaktır.

### **Düzyay 3 : Mühendislik kontrolleri Sadece eğitimli ve yetkili kişilerce kullanılır**



- Programlama
- Gecikme zamanını ayarlama
- Sistemi test etme
- Geciktirilmiş zonları ayarlama
- Kilitsiz zonları ayarlama

**Notlar :**

- 1- Bu düzeyde yapılan değişiklikler fabrika ayarlarını ve sistemin çalışmasını etkileyecektir.
- 2- Herhangi bir yangın ya da hata olayı meydana geldiğinde bunları kabul etmek için kod girilmeden önce Buzzer silence tuşuna basılarak bu olaylar kabul edilir.
- 3- Düzey 3 te iken herhangi bir hata ya da yangın durumunda sistem otomatik olarak düzey 3'ten düzey 2 'ye geçecektir.

Mühendislik moduna geçmek için kontrol paneli ekranının sol üst tarafında bulunan rakam tuşları kullanılarak fabrika programı kodu girilir.

En son tuşa basıldığı andan itibaren 20 saniye içinde kod tamamlanmazsa sistem düzey 1 konumuna geçer.

Bu mod bir kere yapıldığında yeşil led her 0.5 saniyede bir flaşlayacaktır.

Bu moddan çıkmak için Reset tuşuna basılır. Panel Düzey 1 'e geçecektir. Aynı zamanda 20 saniyeden daha uzun bir süre hiçbir tuşa basılmazsa panel düzey 1 'e otomatik olarak geçecektir.

Programlama sırasında tüm enerjinin kaldırılması değişikliklerin kaybedilmesine sebep olacaktır.

Coincidence (Çakışma): Düzey 3 giriş kodunu girdikten sonra kontrol panelinin devre dışı bölümünde Outputs Auxiliary tuşuna basılır. O bölümde bulunan ledler yanacaktır. Coincidence sadece Yangın röesinde çalıştırılır.

Geri dönüş için kırmızı tuş kullanılır. Bir kaç zon bu modda çalışır. Gerekli zonlar seçildikten sonra seçimi doğrulamak için yeşil tuşa basılır.

Geciktirilmiş Zonlar : Düzey 3 girildikten sonra seçilen zon tuşları basılır. İlgili led yanacaktır. Seçilen zonda , zone gerekli bir gecikme işlemi alana kadar ve hata ledi yanana kadar kırmızı tuşa art arda basılır.

Bu seçeneğin doğrulandığı yeşil ledin yanmasıyla anlaşılır.



One man Test : Mühendislik moduna geçildikten sonra lamba test tuşuna basılır . Paneldeki bütün ledler yanacak ve buzzer ses verecektir.

Zonları test etme gereklidir. Her zone aktivasyonunda ilgili yangın ledi 5 saniye için yanacaktır. Zonlar otomatik olarak 10 saniye sonra resetlenecektir. Dahili Buzzer ve Sounderlar 1 saniye çalışacaktır.

Test modunu bitirmek için Lamp Test butonuna basılır.

Gecikme Ayarlama : Gecikme süresini ayarlamak için Delays Active tuşuna basılır. Bu tuşa basıldıktan sonra ilgili led yanacaktır. Gecikme süresi ilk 4 yangın zonundaki led kullanılarak gösterilir. Her led kendi değerine göre erteleme dakikasına sahiptir.

Zone 1 – 1 Dakika      Zone 2 – 2 dakika      Zone 3 – 3 dakika      Zone 4 – 4 dakika

Gecikme programlamak için istenen değere göre ledler aktif edilir.

Örnek : 10 dakikalık bir gecikme için 4 ledin de açık olması gerekir.

$$\underline{1 + 2 + 3 + 4 = 10 \text{ dakika}}$$

Gecikme zamanı programlamasını bitirmek için Delays Active tuşuna basılır.

### **Non Latching Zones :**

Düzyey 2 giriş kodunu girdikten sonra Disable Sounder tuşuna basılır. İlgili led yanacaktır.

Zone Non latching oluncaya kadar kırmızı tuşa art arda basılır ve o zonun hata ışığı yanacaktır.

Not: Non latching zonlar alarm rölelerini aktif etmezler. Herhangi programlanmış gecikme sonunda sounderlar aktif olacaktır ve zone normal durumuna dönünceye kadar aktif kalacaktır. Eğer giriş gecikme süresinde normal durumuna dönerse sounderlar ses vermeyecektir. Sounderlar aktif iken Sounders Activate / Silence tuşuna basılırsa sounderlar ve söndürme sistemi duracaktır. Bu tuşa tekrar basılması sistemde hala bir alarm varsa sounderları tekrar aktif edecektir.

Mühendislik modundan çıkmak için reset tuşuna basılır. Alternatif olarak panel bu düzeydeyken 20 saniyeden fazla bir süre hiç bir tuşa basılmazsa , panel otomatik olarak bu modu bırakacak ve resetleyerek düzey 1 moduna geçecektir.

### **Panel Butonları**

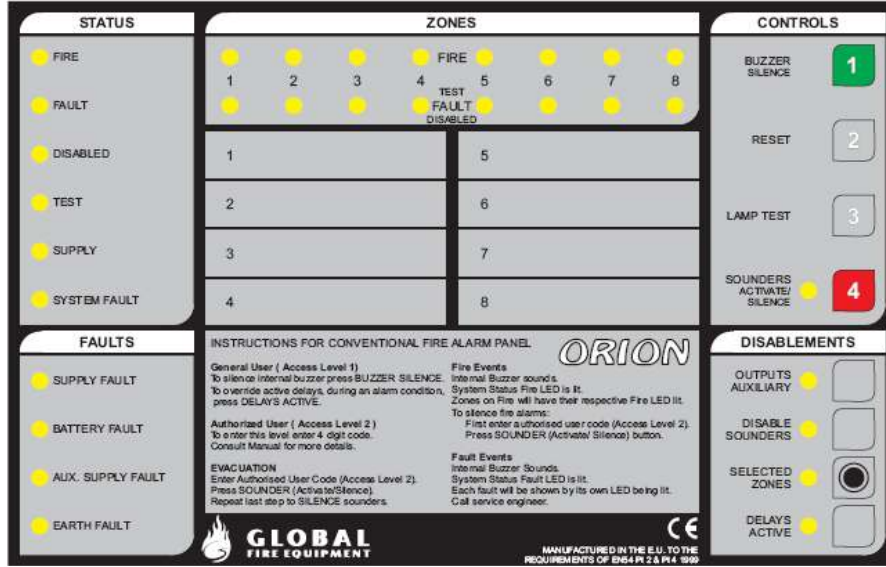

## STATUS

### Fire

Panelde herhangi bir yangın alarmı olduğunda bu led yanar.

### Fault

Panelde herhangi bir hata durumu olduğunda bu led yanar.

### Test

Panel Test modunda iken led aktif olur. Mühendislik modu ya da Test modu seçildiğinde aktif olur.

### Disabled

kaldığında

Hem düzey 2 hem de düzey 3 modlarında panel özellikleri devre dışı

disable ledi yanar.

### Supply

Düzy 1'de iken led sürekli yanar. Düzey 2 seçildiğinde led her bir saniyede flaşlayacaktır. Düzey 2 de mühendislik kodu girildikten sonra her 0.5 saniye aralığında flaşlayacaktır.

### System Fault

yanacaktır.

İşlemci hatası olduğunda ya da panel yazılımı bozulduğunda bu led

## FAULTS

**Supply Fault**

düştüğünde

Temel güç kaynağı kaldırıldığında ya da 20 Voltun altına bu led aktif olur.

**Battery Fault**

hata

Akülerdeki gerilim seviyesi düştüğünde ya da akü şarj devresinde oluştuğunda gösterir.

**Aux. Supply Fault**

Yardımcı kaynak hata verdiği gösterir.

**Earth Fault**

çalışacaktır.

Toprak bağlantısında kaçak bir akım olduğunda bu gösterge

**Zone indicators**

Yangın ve hata durumlarında ilgili zone göstergeleri çalışır. Herhangi bir zone devre dışı bırakıldığında aynı zamanda o zonun hata ledi de yanacaktır. Bu durumda led her saniyede bir flaşlayacaktır.

**CONTROLS**

Bu dört tuşun bir fonksiyondan daha fazla özelliği vardır.

Gecikme zamanı ve kod numara girişleri için 1 den 4 e kadar numara ile gösterilmişlerdir.

**Buzzer Silence (1)**

Düze 1 de bu tuş panelin dahili buzzerını kapatmak için kullanılır.

**Reset (2)**

Düze 2 ve 3 te bu tuşa basılarak panel resetlenir.

**Lamp Test (3)**

dahili

Düze 1 ve 2 de bu tuşa basılarak tüm led göstergeleri ve panelin buzzerı test edilir. Test bittiğinde eski haline döner.

**Sounders (4)**

bir

Sounderları çalıştırmak için bir kere basılır. Bir yangın durumu ya da söndürme sistemi çalışır durumda iken sounderlar aktif ise bu butona



basılarak sounderlar duracaktır.Yardımcı röleler bu olaydan etkilenmez.

## **DISABLEMENTS**

Bu tuşlar sadece düzey 2 ve 3 te aktif olurlar.

Panel modu çalışmasına bağlı olarak farklı özellikler yapabilirler.

Düzyey 2 girişinde (Kullanıcı Modu)

Bu tuşların buton özelliği vardır. Bir kere basıldığında belirli özellik devre dışı kalacak , tekrar basıldığında özellik tekrar çalışacaktır.

Belirli bir özellik devre dışı kaldığında , ilgili led aktif olacaktır.

### **Outputs Auxiliary**

Bu tuşa basılarak yardımcı röleler açılıp kapatılabilir.

### **Disable Sounders**

Kullanıcı bu tuşu kullanarak konvensiyonel sounder devreleri açılıp kapatılabilir.

### **Selected Zones**

Bu tuş kullanılarak zone 'un devre dışı kalma özelliği seçilir. Bir kere basıldığında led yanacak ve yeşil tuş ile zone kapatılabilecektir. Zonun devre dışı kalması ancak Reset tuşuna basıldıktan sonra aktif olacaktır.  
Çıkış için bu tuşa tekrar basılır.

### **Delays Active**

(Day / Night)

Bu tuşa basılarak bir önceki programlanmış gecikmeye ulaşılabilecektir.Bu süre zarfında ilgili led yanacaktır. Düzey 1 de ya da gecikme zamanı içinde bu tuşa basılarak gecikme zamanı ertelenir ve sounderlar ve yangın rölesi anında aktif olacaktır.

## **Trouble shooting – Fault Indicators**

Paneldeki herhangi bir hatanın düzeltilme işlemi sadece yetkili teknisyenler tarafından yapılmalıdır.

### **General Fault**

Sistemde bir hata olduğunda genel hata ledi yanacaktır.



**Zone Fault** Zonda açık ya da kısa devre olduğunda bu hata çeşidi gösterilecektir. Kablolama tekrar gözden geçirilmelidir.

### Power Supply Faults

**Supply Fault** Güç kaynağında 20 voltun altında bir düşük gerilim olduğunda bu hata verilecektir. Gerilim değerini ölçünüz ve sigortayı kontrol ediniz.

**Battery Fault** Akü uçlarında 20 voltun altında bir gerilim olduğunda ya da akü şarj edicid sorun olduğunda bu hata oluşur. Şarj edicideki probleme paneldeki donanım hatası ya da akünün yanlış bağlantısı sebep olabilir. Akülerin doğru bağlanıp bağlanmadığını kontrol ediniz. Akü uçlarındaki gerilimi ölçünüz. 21 voltun altında bir gerilim varsa aküleri değiştiriniz. Temel sigortayı kontrol ediniz.

**Aux Supply Fault** Yardımcı kaynaktaki gerilim 20 voltun altına düştüğünde bu hata oluşur.

Buna çıkıştaki akım limitinin aşılması sebep olabilir. Bu çıkış 300mA ile sınırlandırılmıştır. Diğer sebepler kablolardaki kısa devre hataları ya da bu çıkışa eklenen donanımdaki hatalardan kaynaklanabilir. Gerilimi kontrol ediniz. Eğer düşükse bu çıkıştaki kablo bağlantısı kaldırılması gerekir.

Gerilim normal konumuna dönerse bu çıkışa bağlanan donanım ya da kablo hasar görmüştür.

**Earth Fault** Herhangi bir iletken ile toprak bağlantıları arasında belli miktarda kaçak akım olduğunda bu hata meydana gelir. Kablolama kontrol edilmelidir.

**System Fault** Temel işlemcide bir hata olduğunda bu hata gösterilecektir. Bu hata durumunda panel ana kartının değiştirilmesi ya da tamir edilmesini gerektirir.

### Tekniksel Tanımlar

Güç Kaynağı Tanımları	
Temel Kaynak Gerilimi	85 – 264 V 50 / 60 Hz
Dahili Güç Kaynağı	Min.20 V Dc – Max.30 V Dc
Toplam Çıkış Akımı	1,7 A – 230 Vac
Akü şarjedici	Var
Akü	Var
Akü Verileri	2 X 12 V 7 AH VRLA
Ana Sigorta	4 A – 250 V – 20 mm
Akü Sigortası	1,6 A Resetlenebilir - Elektronik Sigorta



Aküden Gelen max. Akım	Max. 1,5 A İşletim sıcaklığı
------------------------	------------------------------

<b>Algılama Devre Tanımları</b>	
Devre Sayısı	2 , 4 ya da 8
Maksimum Kablo Direnci	60 ohm
Maksimum Kablo Kapasitesi	0,470 micro F
Sükunetteki zone akımı	Max. 5mA
Zone Alarm Akımı	Max. 60mA
Hat Sonu Monitorlama	Aktif EOL kapasitesi
Dedektör çıkarılma	Dedektör tabanına bağlı diyotlar
Bir zondaki max.duman / ısı dedektör sayısı	32 - (EN 54'e göre)
Çağrı Butonu direnç değeri	470 – 680 ohm

<b>Sounder Devre Tanımları</b>	
Devre Sayısı	2
Sonlandırma Direnç değeri	10 K
Monitorlama	Açık ve kısa devre
Alarm Gerilimi	27.5 V DC
Sounder Devre Sigortası	1.1 A Resetlenebilir elektronik sigorta
Max. Akım	1 A - 27.5 V DC

<b>Yardımcı Çıkışlar</b>	
Yardımcı güç çıkışı	27.5 V DC
Yangın Rölesi	Yangın durumunda aktif 30 V Dc / 1 A
Hata Rölesi	Hata durumunda aktif 30 V Dc / 1 A

<b>Yardımcı Girişler</b>	
Tahliye	Non latching
Reset	Non latching
Silence	Non latching

<b>Ölçüler</b>	
Ebat	278 x 430 x 106 mm
Aküszüz Ağırlık	1,6 kg

<b>İşletim Durumları</b>	
İşletim Sıcaklığı	0 – 40 C
Max. Nem Oranı	% 95



## ORION MINI REP ORION MİNİ TEKRARLAYICI

Orin Mini Tekrarlayıcı Panelleri, uzaktan; sistemlerin görüntülenmesini, çalışmasını her GFE Konvansiyonel Yangın Alarm Panelleri için kontrolünü sağlar. Bu işlemler esnasında 4 farklı teknolojiye dayanır:

RS-232, RS-485, Fiber Optik ve TCP/IP (Oriona özel)

Sipariş Kodu	ORION MINI REP
HARİCİ BESLEME ÇIKIŞI	28V DC Panelin ses çıkışından O/P
SUKÜNET AKIMI	40mA
BAĞLANTI	+güç, -güç, TX ve RX
Tekrarlama Network	RS-232 – 1 Display ve Kontrol 3 display sadece Rs-485, Fiber Optik, TCP7IP- 4 ünite max. Display ve kontrol.
ÖLÇÜLER	H: 75 W:194 D:256 mm
AĞIRLIK (AKÜSÜZ)	1,4 Kg
ÇALIŞMA ISISI	0°C +50 °C
NEM ORANI	max 95%

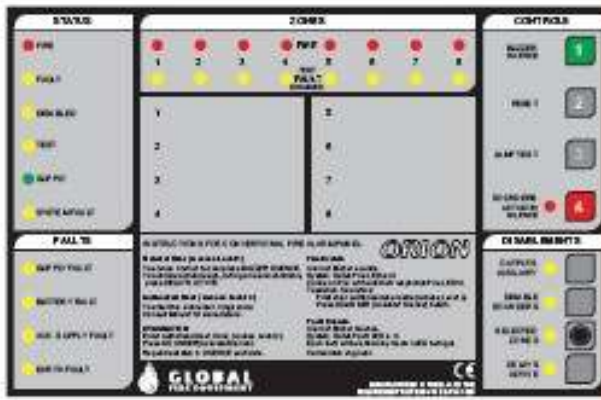

## ORION REP

### ORION MİNİ TEKRARLAYICI

Orin Tekrarlayıcı Panelleri, uzaktan; sistemlerin görüntülenmesini, çalışmasını her GFE Konvansiyonel Yangın Alarm Panelleri için kontrolünü sağlar. Bu işlemler esnasında 4 farklı teknolojiye dayanır:

RS-232, RS-485, Fiber Optik ve TCP/IP (Oriona özel)

Sipariş Kodu ORION REP	ORION REP
HARİCİ BESLEME ÇIKIŞI	28V DC Panelin ses çıkışından O/P
SUKÜNET AKIMI	40mA
BAĞLANTI	+güç, -güç, TX ve RX
Tekrarlama Network	RS-232 – 1 Display ve Kontrol 3 display sadece Rs-485, Fiber Optik, TCP7IP- 4 ünite max. Display ve kontrol.
ÖLÇÜLER	H: 404 W:272 D:107 mm
AĞIRLIK (AKÜSÜZ)	1,4 Kg
ÇALIŞMA ISISI	0°C +50 °C
NEM ORANI	max 95%

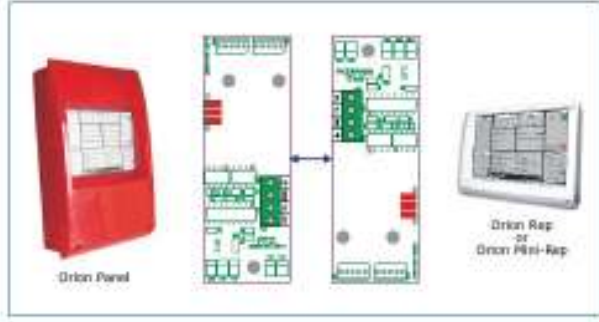

## **ORION-INT-232**

Juno Net Panellerinin haberleşmeleri için panele takılır.

<b>Sipariş Kodu</b> ORION RS-232 Repeater Interface	<b>ORION RS-232</b>
<b>HARİCİ BESLEME ÇIKIŞI</b>	28V DC- 17 den 30 V DC arası
<b>SUKÜNET AKIMI</b>	5mA
<b>SOFTWARE%HARDWARE Kullanımı</b>	Orion Konvansiyonel Panelleri 1,5 ve üzeri, Orion Mini Rep ve Orion Rep uyumludur.
<b>ÖLÇÜLER</b>	H: 18 W:35 D:100,3 mm
<b>AĞIRLIK (AKÜSÜZ)</b>	20 gr
<b>ÇALIŞMA ISISI</b>	O°C +40 °C
<b>NEM ORANI</b>	max 85%

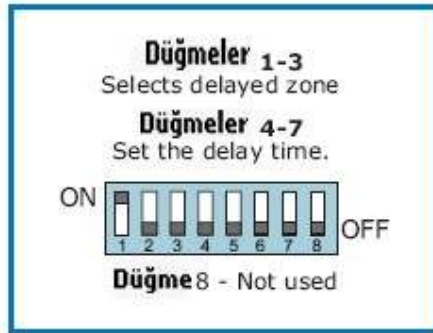

Zone	Time
1 = 000	0 = 0000 4m = 0001
2 = 100	30s = 1000 4m30s = 1001
3 = 010	1m = 0100 5m = 0101
4 = 110	1m30s = 1100 6m = 1101
5 = 001	2m = 0010 7m = 0011
6 = 101	2m30s = 1010 8m = 1011
7 = 011	3m = 0110 9m = 0111
8 = 111	3m30s = 1110 10m = 1111

## **GFE-MPX-REL-X** **RÖLE ÇIKIŞ KARTI**

Orion Konvansiyonel Paneller için Röle Çıkış Kartıdır.

<b>Sipariş Kodu</b> ORION Multiplexed 4 Zone Relay Board ORION Multiplexed 8 Zone Relay Board	<b>GFE-MPX-REL-4</b> <b>GFE-MPX-REL-8</b>
<b>HARİCİ BESLEME ÇIKIŞI</b>	28V DC
<b>SUKÜNET AKIMI</b>	7mA
<b>Zones Alarm Durumundayken Akım</b>	7mA+15mA her aktif ucta
<b>ZAMANLAMA</b>	0-10 dakikada 15 ayar
<b>ÖLÇÜLER</b>	H: 18 W:72,5 D:88 mm
<b>AĞIRLIK (AKÜSÜZ)</b>	4 zone-60 gr 8 zone-95gr
<b>ÇALIŞMA ISISI</b>	O°C +50 °C
<b>NEM ORANI</b>	max 95%

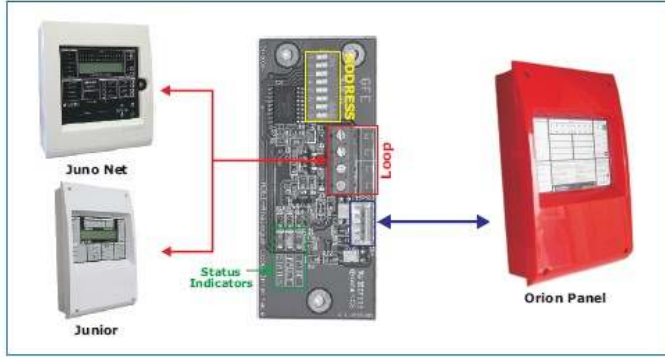

## **GFE-ADLI**

Orion Konvansiyonel Panelleri ile Analog Adreslenebilir Panellerin birbirine bağlanmalarında kullanılır.

<b>Sipariş Kodu</b> Orion-Analogue Loop Interface	<b>GFE-ADLI</b>
<b>HARİCİ BESLEME ÇIKIŞI</b>	Loop beslemeli- 17 den 30 V DC arası
<b>SUKUNET AKIMI</b>	1,2mA – alarm ve hata durumunda 3mA
<b>SOFTWARE%HARDWARE Kullanımı</b>	Junior ve Juno Net tüm panelleriyle uyumludur.
<b>ÖLÇÜLER</b>	H: 18 W:35 D:100,3 mm
<b>AĞIRLIK (AKUSÜZ)</b>	20 gr
<b>ÇALIŞMA ISISI</b>	0°C +40 °C
<b>NEM ORANI</b>	max 85%



## **GFE-AD**

### **ADRESLENEBİLİR KONVANSİYONEL YANGIN DEDEKTÖRLERİ TÜM SERİSİ**

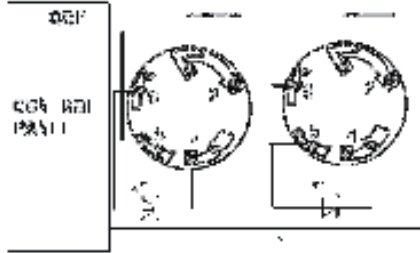

<b>Uyarı</b>
Kullanım alanı tam temizlenmeden dedektorlerin kullanımı sırasında sonradan oluşabilecek kirlenme durumları garanti kapsamı dışındadır.

### **Örnek Kablolama Diyagramı**

Kurulum yapıldığında 4 ve 6 uçları uzaktan algılama ledi için kullanılabilir.

Global Fire AD 358 serili dedektorleri uygun bir analog adresli yangın alarm control paneline bağlanmalıdır.

Kurulum , control panel sistemi kurulumuna uygun olmalıdır.

### **Genel Tanımlar**



Global Fire AD serisi , analog adreslenebilir Fotoelektrik Duman , Rate of Rise ve Sabit Sıcaklık , kombine duman Isı dedektörlerinden oluşur.

**GFE-AD-S** : Analog Adreslenebilir Duman Dedektörü

**GFE-AD-S-L** : Uzaktan algıma göstergeli analog adreslenebilir duman dedektörü.

**GFE-AD-SH** : Analog adreslenebilir duman

Rate of rise ve sabit sıcaklık dedektörü.

**GFE-AD-SH-L** : Uzaktan algılama göstergeli duman ,rate of rise ve sabit sıcaklık ısı dedektörü.

**GFE-AD-H** : Analog adreslenebilir rate of rise , sabit sıcaklık ısı dedektörü.

**GFE-AD-H-L**:Uzaktan algılama göstergeli

Rate of rise,sabit sıcaklık ısı dedektörü.

### Dedektör Tabanı Yerleşimi

1- Dedektör başlığını tabana tam uygun şekilde yerleştirmek için , kablolanın düzgün bir şekilde yapılmış olması gerekir:

- (A) Bütün kablolar uçlara düz şekilde takılmalıdır.
- (B) Kablolar bağlantı uçlarına bağlanmalıdır.

2- Dedektörler , yerel yangın yetkililerinin talimatlarına uyan tavana ya da duvara monte edilecek şekilde tasarlanmalıdır.

3- Duman dedektör tabanı direct olarak herhangi bir mekaniksel adaptor kullanmadan en çok kullanılan elektriksel kutulara monte edilebilir.Yüzaeyssel kablo kurulumu için 882912 taban adaptörü kullanılır.

### Başlığın Kurulumu

1- İstenen adres dedektörün arkasındaki DIP sviçler ile verilir.Adres Ayarlama Bölümüne bkz.

2- Bileşenleri Şekil 2 gösterildiği gibi sıraya sokunuz.

3- Başlığı tabana takınız ve saat yönünde çeviriniz.

4-Bütün dedektörler kurulduktan sonra , control ünitesi çalıştırılır ve algılama loopu aktif hale getirilir.

5- Dedektörleri bu manualde test bölümünde anlatıldığı gibi test ediniz.

Not: Dedektör başlığını yıkıntı çöp gibi yapıların olduğu alanlarda monte etmeyiniz.Lütfen control paneli teknik bilgisine bakarak aynı loopa maksimum kaç dedektör konulacağına dikkat ediniz.

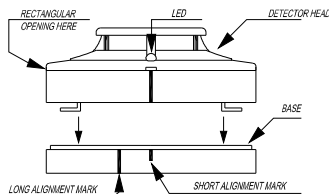

Fig.2 Mating detector head onto base

Örnek 2:Dedektör başlığını tabana monte etme

### Test Etme

Test süresince bütün uzaktan algılama sinyal sistemleri, tahliye cihazları ve söndürme sistemlerinin bağlantısı kesilmelidir.Test sona erdiğinde tekrar bağlanmalıdır.

### Duman algılayıcı testi



En az 10 saniye olacak şekilde dedektorun algılama odacığın bir pamuk fitili dumanı ya da test dumanı uygulanır.Yeteri kadar duman algılama odacığın ulaştığında , dedektor , kırmızı ledin yanmasıyla alarm durumuna geçecektir.Resetlemeden önce dedektorun ilk hassasiyet parameter ayarlarına dönmesi için algılama odacığındaki dumanın temizlenmesi gerekmektedir.

### Isı Algılayıcı Testi

Test edilecek dedektor , 65 - 80 derece sıcaklıkta bir hava ortamında tutulmalıdır.(Bu işlem evde kullanılan bazı saç kurutma makinaları ile yapılabilir)

Şu şekilde işlem yapılmalıdır:

1. Sıcaklığın doğru ve uygun olduğu sıcak hava akımına ayarlama yapın.
2. Termistor korunacak şekilde arada bir kaç inç olacak biçimde direkt olarak hava akımına tutulmalıdır.Dedektor 60 saniye içinde alarm vermelidir.
3. Alarm algılandığında ısı kaynağını kaldırınız ve kırmızı ledin yandığını control ediniz.
4. Dedektor 60 saniye içinde çalışmazsa bağlantıları ve programı control ediniz.Eğer gerekliyse çıkarıp tekrar takınız ve kalibrasyon için distributor firma ile iletişime geçiniz.

Not: Testten sonra sistemin normal işletim durumuna dönüp dönmediğini control ediniz. İlgili yetkililere testing bittiğini sistemin tekrar aktif olduğunu bildirin.

### BAKIM

Dedektor bakımında , en az yılda bir kez küçük güçte bir kompresör ile dedektor başlığındaki tozun silinmesi şeklinde tavsiye edilir.

### UYARI :

Dedektorler toplatılmaması gerekmektedir.Hassas cihazlardır ve servis veren kullanıcılar tarafından açılması gerekmektedir.Dedektor başlığının açılması durumunda garanti kapsamı dışına çıkacaktır.

### DIP Sviç Ayarlama

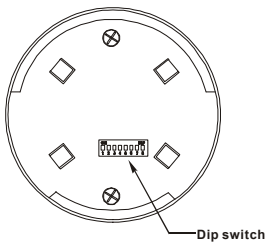

### Adres Ayarlama

Lütfen Binary Eşdeğer rakamlarının detayları için Adres DIP Sviç ayarlama listesine bakınız.

**Not :**8 svici daima off konumundadır.(Kullanılmaz)

İşletim Gerilimi Aralığı	: 17-28 V DC
Standby akımı	: 500 micro A 24 V
Max.Alarm Akımı	: 5mA
Nem Oranı	: %10-%93
İşletim Sıcaklığı	: 0-49 C
Sertifika	: EN 54



## **GFE-AD-ISO**

### **GFE ADRESLENEBİLİR PANELLERDE İSALATÖR**

GFE Adreslenebilir Analog Panellerde hatta oluşabilecek kısa devreyi haber ederler. Üzerlerinde bulunan 2 sarı ışık sayesinde hattın hangi tarafında olduğuna dair o yöndeki lambanın yanıp sönmesi ile ikazını yapar.

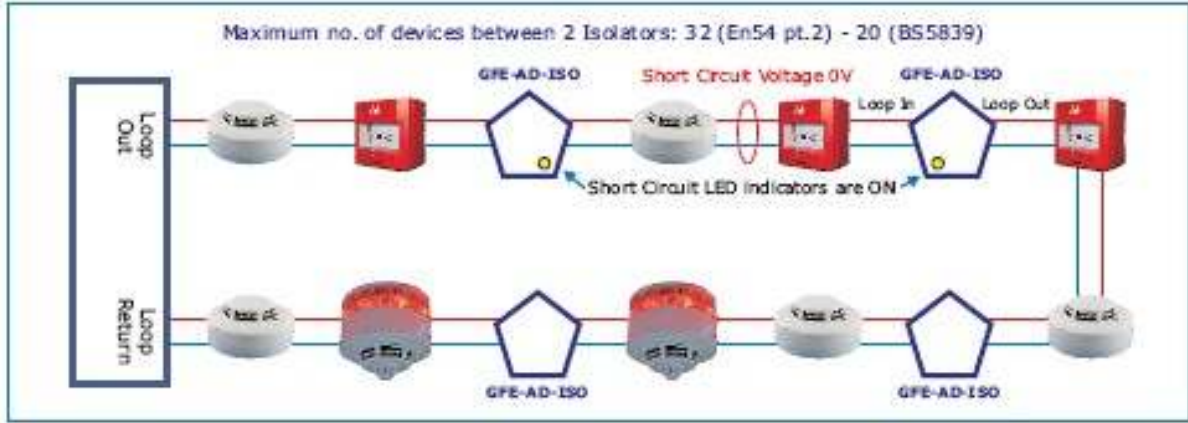

Sipariş Kodu	GFE-AD-ISO
Standalone Loop Isalator	
HARİCİ BESLEME ÇIKIŞI	17 den 40 V a
LOOP SUKÜNET AKIMI	0,15mA @28V DC nominal
LOOP SUKÜNET AKIMI-İsalatör LED ON (açık)	6,2mA @28V DC nominal
KABLO	2,5mm <sup>2</sup>
ÖLÇÜLER	H: 40 D:100mm
AĞIRLIK (AKÜSÜZ)	90 gr
ÇALIŞMA İSISI	0°C +40 °C
NEM ORANI	max 95%



## **REM-IND**

### **ÇALIŞMA IŞIĞI**

Konvansiyonel veya Analog Dedektörlerin devrede olduğunu uzaktan gösteren lambadır.



<b>Sipariş Kodu</b> Remote Indicator	<b>REM-IND</b>
HARICI BESLEME ÇIKIŞI	5-15V DC
LOOP SUKÜNET AKIMI	300 µA normal- 15mA LED ON(tamba açıkken)
ÖLÇÜLER	H: 25 W:33 D:68mm
AĞIRLIK (AKÜSÜZ)	20 gr
ÇALIŞMA ISISI	0°C +40 °C
NEM ORANI	max 85%



## **MPX-LED**

GFE Analog Adreslenebilir Paneller için Röle Çıkış Kartıdır.

<b>Sipariş Kodu</b> 16 Zone Board	<b>MPX-LED</b>
HARICI BESLEME ÇIKIŞI	5V DC nominal
LOOP SUKÜNET AKIMI	2mA-LED aktif değil
LOOP SUKÜNET AKIMI-Alarm durumunda	60mA-max.Lamba açık durumundayken @5V DC
ÖLÇÜLER	H: 16 W:20,5 D:78,5mm
AĞIRLIK (AKÜSÜZ)	10 gr
ÇALIŞMA ISISI	0°C +40 °C
NEM ORANI	max 85%



## **GFE-C**

**KONVENSİYONEL YANGIN ALGILAMA DEDEKTÖRLERİ TÜM SERİSİ**

### **Özellikleri**

Model	2/4 kablo	İsi	Voltaj DC	Durağan Voltaj (Max.)	Alarm Akımı (Max.)	Artış Akımı (Max.)	Başlangıç zamanı (Max.)	Kabul edilebilir Akım (Max.)	Frekansı	Alarm Ses seviyesi	Taban modeli
<b>GFE-S-2L</b>	2		28/12V	90µA	70mA	120µA	60 sn.	80mA	3-5 sn	-	P/N774912
<b>GFE-H-2</b>	2	57°C	28/12V	100µA	70mA	130µA	60 sn.	80mA	3-5 sn.	-	P/N772912
<b>GFE-SH-2L</b>	2	57°C	28/12V	100µA	70mA	130µA	60 sn.	80mA	3-5 sn.	-	P/N774912



### Duman Sensörü Testi:

Test Gazı sıkılarak deneme yapılır.

### Isı Sensörü Testi:

65°C ve 80°C aralarındaki sıcaklık akışında denenmelidirler.. (Bazı saç kurutma makinalarından faydalanabilirsiniz.).

Şöyle kullanılmalıdır:

- 1.Sıcak hava akışını çalıştırın ve aynı sıcaklıkta olduğuna emin olun.
- 2.Birkaç inç uzaklıktan (1 inç=2,5cm yaklaşık olarak), Dedektörün üzerine doğru sıcak hava akımını direkt olarak verin. Dedektör 30sn. de alarm verecektir.
- 3.Hemen sıcaklığı kesin ve Led kırmızıdayken durun. Dedektörü panelden resetleyin..
- 4.Eğer dedektör 60sn. ve üzeri zamanda active oluyorsa derhal programını kontrol edin. Daha olmazsa distribütörü ile temasa geçin.

Testler olumlu sonuç veriyorsa sisteminiz çalışıyor demektir.



## LSC-ISO

LSC-ISO modülleri GFE Adreslenebilir Kontrol Panelleri ile konvensiyonel Sirenlerin kontrol modülleridir.

Sipariş Kodu	LSC-ISO
Loop Sounder Control Unit	
HARİCİ BESLEME ÇIKIŞI	Loop beslemeki-17 den 30 V DC ye kadar
LOOP SUKÜNET AKIMI	1.0mA normalde – 1,65mA O/P aktif iken
KABLO	2,5mm <sup>2</sup>
ÖLÇÜLER	H: 17,6 W:52,2 D:58,3mm
AĞIRLIK (AKÜSÜZ)	25 gr kutusuz
ÇALIŞMA ISISI	0°C +40 °C
NEM ORANI	max 85%

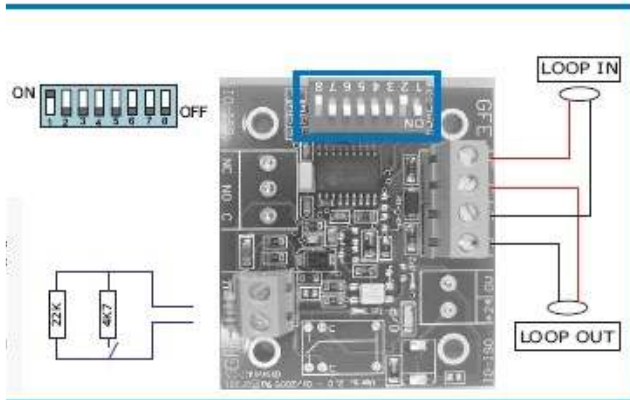

## INPUT

Input Ünitesi bir çok panel üreticisinin kullandığı adresli bir adet normalde açık kontak bağlantısına izin veren adreslenebilen bir modüldür.Bağlantı sonlarına 22K ohm bir sonlandırma direnci ve şaltere seri bir 4.7K ohm seri bir direnç bağlanarak tanımlanır.Input ünitesinin çalışması kırmızı ledin alarm durumunda tetiklenmesi ile anlaşılır.Input ünitesi 4



adet sabitleme deliği ya da özel bir kutu ile montaj edilebilir. Modul input uçlarına bağlanan direncin aşağıda belirtilen durumlarına göre algılama yapar ve tepki verir:

50 K ohm un altı = hata , 50 K – 8.2 K = normal , 8.2 K – 2.2 K = yangın ,  
2.2 K – 0 = hata anlamlarına gelir.

Elektriksel Karakteristikler		Mekaniksel Karakteristikler	
Adreslenebilir Loop Akımı	mA	Ağırlık	30g
Loop Akımı (normal)	0.7	Ölçüler	H=20,W=45,D=53mm
Loop Akımı (açık devre)	0.7	Kablo Genişliği	2.5mm <sup>2</sup>
Loop Akımı (kısa devre)	0.7	Sabitleme	Yüzeyinde bulunan 4
Loop Akımı (yangın)	3.1		adet delik ile yapılır

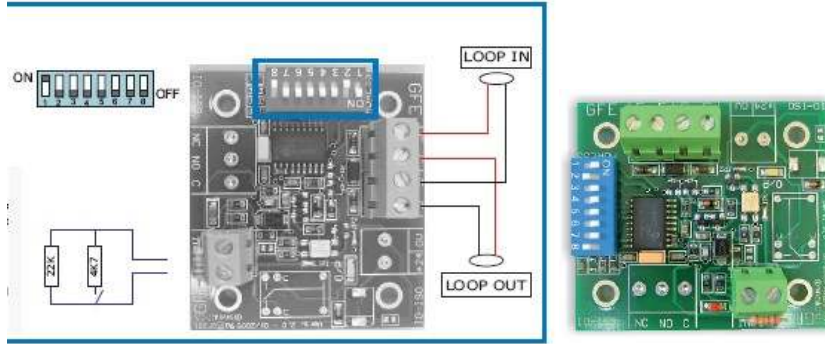

## I/O ISO

Input / output modulu , meter bus protokol versiyonuna uyan bir çok panel üreticisinin kullandığı adresli bir yangın algılama sisteminde bir adet normalde açık kontak bağlantısına izin veren aynı zamanda bir adet çıkış rölesi ile yardımcı ekipmanların kontrolünü sağlayan adreslenebilir bir moduldur. Modul , loop tarafından tanımlanır ve monitorlama sviçleri ile tanımlanır. Bu da bağlantı sonlarına 22K ohm bir sonlandırma direnci ve şaltire seri bir 4.7K ohm seri bir direnç bağlanarak yapılır. Input ünitesinin çalışması kırmızı ledin alarm durumunda tetiklenmesi ile anlaşılır. Rölenin çalışması , röle tetiklendiğinde ledin sarı renkte sinyal vermesi ile anlaşılır. Röleyi tetikleme gücü harici bir güç kaynağı ünitesi ile sağlanır. Input / output ünitesi 4 adet sabitleme deliği ya da özel bir kutu ile montaj edilebilir. Modul input uçlarına bağlanan direncin aşağıda belirtilen durumlarına göre algılama yapar ve tepki verir:

50 K ohm un altı = hata , 50 K – 8.2 K = normal , 8.2 K – 2.2 K = yangın ,  
2.2 K – 0 = hata anlamlarına gelir.

Elektriksel Karakteristikler		Mekaniksel Karakteristikler	
Adreslenebilir Loop	mA	Ağırlık	30g
Loop Akımı (normal)	0.7	Ölçüler	H=15,W=52,D=57mm
Loop Akımı (açık devre)	0.7	Kablo Genişliği	2.5mm <sup>2</sup>
Loop Akımı (kısa devre)	0.7	Sabitleme	Yüzeyinde bulunan
Loop Akımı (yangın)	3.1		4 adet delik ile yapılır
Loop Akımı (röle çektiğinde)	18.5		
Röle Kontak V / A aralığı	50 V / 1 A		

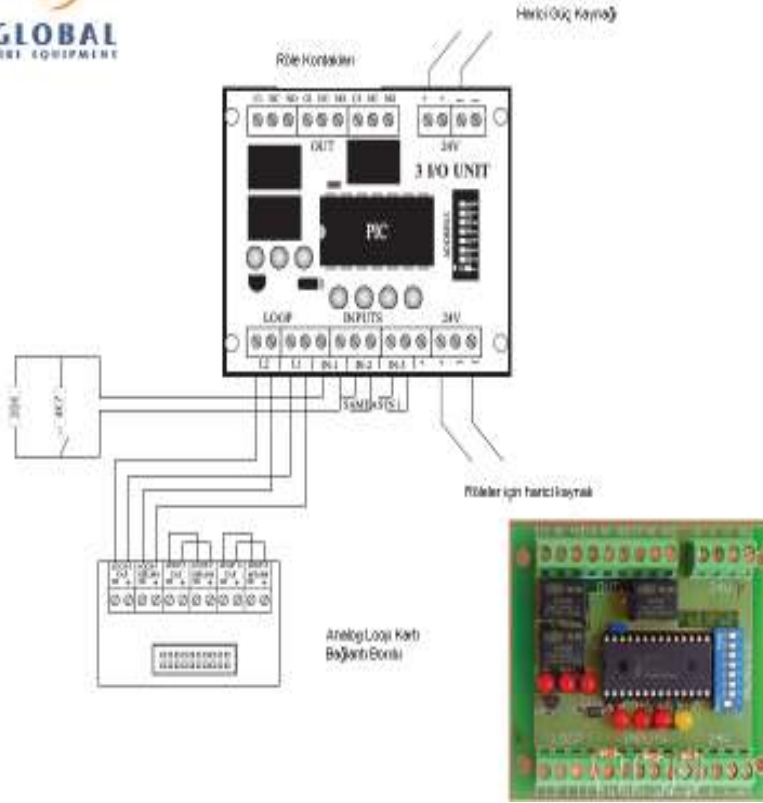

### **3 I/O** **3 INPUT / OUTPUT**

3 input / output ; Meter bus protokol versiyonuna uyan bir çok panel üreticisinin kullandığı , adresli bir yangın algılama sisteminde 3 adet normalde açık kontak bağlantısına izin veren , aynı zamanda 3 adet çıkış rölesi ile yardımcı ekipmanların kontrolünü sağlayan adreslenebilir bir moduldur. Bu normal olarak mekanizmalardaki ya da sel gibi diğer alarm durumlarındaki alarm sinyallerini ya da hata durumlarını kullanır ve yangın alarm sistemi yöntemi ile yardımcı ekipmanları kontrol eder. Modul loop ile tanımlanır ve tanımlama sviçleri ile tanımlanır. Bu , bağlantı sonlarına 22 K ohm E.O.L direnci ve şaltire seri bir 4.7 K ohm direnç takılması ile yapılır. Inputlarda kırmızı led aktif olduğunda yangın , sarı led aktif olduğunda hata durumlarını gösterir. Rölenin çalışması o röle tetiklendiğinde yanan kırmızı led durumundan anlaşılır. Röleyi tetikleme gücü harici bir güç kaynağı ünitesi ile sağlanır. Harici kaynak optik olarak algılama loopundan izole edilmiştir. 3 Input / output , 4 delikli bir elektronik modul gibi kullanılabilir. Modul , input uçlarında 4 farklı direnç değerine göre algılama yapar ve tepki gösterir:

50 K ohm un altı = hata

50 K – 8.2 K = normal



8.2 K – 2.2 K = yangın

2.2 K – 0 = hata anlamlarına gelir.

### Elektriksel Karakteristikler

Adreslenebilir loop	mA
Loop akımı (normal)	0.7
Loop akımı (açık devre)	3.1
Loop akımı (kısa devre)	3.1
Loop akımı (fire)	3.1
Röle Kontak Oranı	50 V, 1 A

### Mekaniksel Karakteristikler

Ağırlık	80g
Ölçüler	H=20 , W=72 , D=88 mm
Kablo genişliği	2.5mm <sup>2</sup>
Sabitlenme	Yüzey montajı 4 adet delikle yapılır.



## **CCPI**

### **KONVENSİYONEL KONTROL PANEL ARAYÜZÜ**

Konvensiyonel Panellerin çalışmasını sağlarlar.

Sipariş Kodu	CCPI
Loop Sounder Control Unit	
HARİCİ BESLEME ÇIKIŞI	Loop beslemeli-17 den 30 V DC ye kadar
LOOP SUKÜNET AKIMI	3mA normalde – 6mA max
Dıştan besleme@24V DC	5mA normalde – 21mA max
GİRİŞ-Kısa devre	Kısa devre< 2,2 K Ohms
GİRİŞ-Açık devre	Açık devre> 47 K Ohms
GİRİŞ-OK-Alarm yok, hata yok	8,2 K Ohms< OK < 47 K Ohms
GİRİŞ-YANGIN	2,2 K Ohms< FIRE < 8,2 K Ohms
KABLO	2,5mm <sup>2</sup>
ÖLÇÜLER	H: 15 W:72 D:88mm
AĞIRLIK (AKÜSÜZ)	70 gr kutusuz
ÇALIŞMA ISISI	0°C +40 °C
NEM ORANI	max 95%



## **ZMU** **ADRESLENEBİLİR ZONE GÖSTERGE ÜNİTESİ**

Global Fire Adreslenebilir Kontrol Panellerinde konvensiyonel dedektörlerin görüntülenmesine yarayan ünite dir.

<b>Sipariş Kodu</b> Zone Monitoring Unit	<b>ZMU</b>
<b>HARİCİ BESLEME ÇIKIŞI</b>	Loop beslemeli-17 den 30 V DC ye kadar
<b>LOOP SUKÜNİT AKIMI</b>	12mA normalde – 34,5mA YANGIN, 4,5mA AÇIK DEVRE, 42,5mA KISA DEVRE
<b>Dıştan besleme@24V DC</b>	7mA normalde – her zone OC/SC/YANGIN -2,5/60/29 mA
<b>KABLO</b>	2,5mm <sup>2</sup>
<b>ÖLÇÜLER</b>	H: 20 W:58 D:60mm
<b>AĞIRLIK (AKÜSÜZ)</b>	28 gr kutusuz
<b>ÇALIŞMA ISISI</b>	0°C +40 °C
<b>NEM ORANI</b>	max 95%



## **QUAD ZMU** **ADRESLENEBİLİR QUAD (4 LÜ) ZONE GÖSTERGE ÜNİTESİ**

Global Fire Adreslenebilir Kontrol Panellerinde konvensiyonel , 4 değişik zoneda bağlantılı dedektörlerin görüntülenmesine yarayan ünite dir.

<b>Sipariş Kodu</b> Addressable QUAD Zone Monitoring Unit	<b>QUAD ZMU</b>
<b>HARİCİ BESLEME ÇIKIŞI</b>	Loop beslemeli-17 den 30 V DC ye kadar
<b>LOOP SUKÜNİT AKIMI</b>	1,6mA
<b>Dıştan besleme@24V DC</b>	5,3mA normalde – her zone OC/SC/YANGIN -7/33/23 mA
<b>KABLO</b>	2,5mm <sup>2</sup>
<b>ÖLÇÜLER</b>	H: 15 W:72,7 D:87,8mm
<b>AĞIRLIK (AKÜSÜZ)</b>	46 gr kutusuz
<b>ÇALIŞMA ISISI</b>	0°C +40 °C
<b>NEM ORANI</b>	max 95%

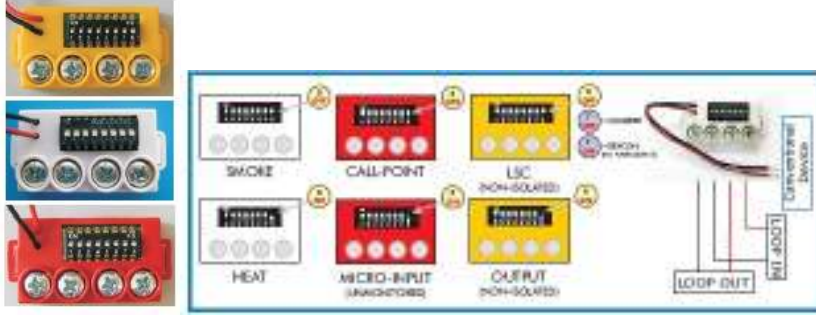

## **MAM** **MANUEL ADRESLEME MODÜLÜ**

MAM Konvansiyonel dedektörlerin, Çağrı Butonlarının, Mikro Giriş ve Mikro Çıkış Modüllerinin, Konvansiyonel Siren ve Flaşörlerinin bağlanmasında ve adreslenmesinde kullanılan modüllerdir.

<b>Sipariş Kodu</b> Isı ve Duman Dedektörleri için MAM Çağrı Butonları ve Giriş Modülleri için MAM Siren, Flaşör ve Çıkış Modülleri için MAM	<b>MAM WHITE</b> <b>MAM RED</b> <b>MAM YELLOW</b>
<b>HARİCI BESLEME ÇIKIŞI</b>	Loop beslemeli-17 den 30 V DC ye kadar
<b>LOOP SUKÜNET AKIMI</b>	1,1mA sukünet – 12mA Alarmda
<b>Adresleme ARALIĞI</b>	1-125(dedektörler,MCP,I/O) 94-125 (Sirenler, Flaşörler)
<b>KABLO</b>	2,5mm <sup>2</sup>
<b>ÖLÇÜLER</b>	H: 12 W:24 D:48mm
<b>AĞIRLIK (AKÜSÜZ)</b>	18 gr
<b>ÇALIŞMA ISISI</b>	0°C +40 °C
<b>NEM ORANI</b>	max 95%
<b>KORUMA SINIFI</b>	IP44



## **SAM** **KENDİ KENDİNİ ADRESLEME MODÜLÜ**

SAM Konvansiyonel dedektörlerin, Çağrı Butonlarının JUNO-NET, JUNIOR Kontrol Panellerine bağlanmasında ve kendi kendine sisteme adreslenmesinde (otomatik olarak) kullanılan modüllerdir. Kullanımı kolay ve düşük maliyetlidir.

<b>Sipariş Kodu</b> Kendi kendine Adresleme modülü	<b>SAM</b>
<b>HARİCI BESLEME ÇIKIŞI</b>	Loop beslemeli-17 den 30 V DC ye kadar
<b>LOOP SUKÜNET AKIMI</b>	1,1mA sukünet – 12mA Alarmda
<b>Adresleme ARALIĞI</b>	1-125
<b>KABLO</b>	2,5mm <sup>2</sup>
<b>ÖLÇÜLER</b>	H: 10 W:24 D:48mm
<b>AĞIRLIK (AKÜSÜZ)</b>	18 gr



ÇALIŞMA ISISI	0°C +40 °C
NEM ORANI	max 95%
KORUMA SINIFI	IP44



## **VULCAN-2 ADRESLENEBİLİR ve KONVENSİYONEL SİREN SERİSİ ve FLAŞÖR**

VULCAN 2 AS, VULCAN 2 ASI, VULCAN 2 ASB, VULCAN 2 ASBI, VULCAN 2 AB, VULCAN 2 ABI, VULCAN 2 L, VULCAN 2 LT, VULCAN WSA	VULCAN 2 DS, VULCAN 2 DSI, VULCAN 2 DSB, VULCAN 2 DSBI, VULCAN 2 DB, VULCAN 2 DBI, VULCAN 2 L, VULCAN 2 LT, VULCAN WSA	VULCAN 2 CS, VULCAN 2 CSB, VULCAN 2 CB, VULCAN 2 L, VULCAN 2 LT, VULCAN WSC
--	--	---

### **Teknik Veriler**

<b>Çalışma Voltajı</b>	17-30V DC	17-40V DC
<b>Sükunet akımı</b>	4 mA	0,9 mA
<b>Alarm akımı</b>	7 mA	3,5 mA
<b>Beacon</b>	2,5 mA	
<b>Alarm tipi düşük</b>	84 dB@1 metre	85dB@1 metre
<b>Alarm tipi yüksek</b>	88 dB@1 metre	88dB@1 metre
<b>Ağırlık</b>	100 gram (kapaklı 120gr)	

<b><u>ÜRÜN KODLARI</u></b>	<b><u>AÇIKLAMASI</u></b>
<b>VULCAN 2 AS</b>	VULCAN 2 ADRESLENEBİLİR TABAN SİRENİ
<b>VULCAN 2 ASI</b>	VULCAN 2 ADRESLENEBİLİR İSALATORLU TABAN SİRENİ
<b>VULCAN 2 ASB</b>	VULCAN 2 ADRESLENEBİLİR FLAŞÖRLÜ TABAN SİRENİ
<b>VULCAN 2 ASBI</b>	VULCAN 2 ADRESLENEBİLİR İSALATORLU FLAŞÖRLÜ TABAN SİRENİ
<b>VULCAN 2 AB</b>	VULCAN 2 ADRESLENEBİLİR FLAŞÖRLÜ SİREN
<b>VULCAN 2 ABI</b>	VULCAN 2 ADRESLENEBİLİR FLAŞÖRLÜ İSALATORLU SİREN
<b>VULCAN 2 L</b>	VULCAN 2 İÇİN KAPAK
<b>VULCAN 2 LT</b>	VULCAN 2 İÇİN TRANSPARAN KAPAK
<b>VULCAN 2 CS</b>	VULCAN 2 KONVENSİYONEL TABAN SİRENİ
<b>VULCAN 2 CSB</b>	VULCAN 2 KONVENSİYONEL IŞIKLI TABAN SİRENİ
<b>VULCAN 2 CB</b>	VULCAN 2 KONVENSİYONEL IŞIKLI SİREN
<b>VULCAN WSC</b>	VULCAN DUVAR TİPİ KONVENSİYONEL SİREN
<b>VULCAN 2 DS</b>	VULCAN 2 ADRESLENEBİLİR TABAN



	DEDEKTÖRLÜ SİREN
VULCAN 2 DSI	VULCAN 2 ADRESLENEBİLİR İSALATORLU TABAN DEDEKTÖRLÜ SİREN
VULCAN 2 DSB	VULCAN 2 ADRESLENEBİLİR FLAŞÖRLÜ TABAN DEDEKTÖRLÜ SİREN
VULCAN 2 DSBI	VULCAN 2 ADRESLENEBİLİR İSALATORLU FLAŞÖRLÜ TABAN DEDEKTÖRLÜ SİREN
VULCAN 2 DB	VULCAN 2 ADRESLENEBİLİR FLAŞÖRLÜ DEDEKTÖRLÜ SİREN
VULCAN 2 DBI	VULCAN 2 ADRESLENEBİLİR FLAŞÖRLÜ İSALATORLU DEDEKTÖRLÜ SİREN
VULCAN WSA	VULCAN DUVAR TİPİ ADRESLENEBİLİR SİREN
VULCAN 2 CS	VULCAN 2 KONVENSİYONEL TABAN SİRENİ
VULCAN 2 CSB	VULCAN 2 KONVENSİYONEL IŞIKLI TABAN SİRENİ
VULCAN 2 CB	VULCAN 2 KONVENSİYONEL IŞIKLI SİREN
VULCAN WSC	VULCAN DUVAR TİPİ KONVENSİYONEL SİREN

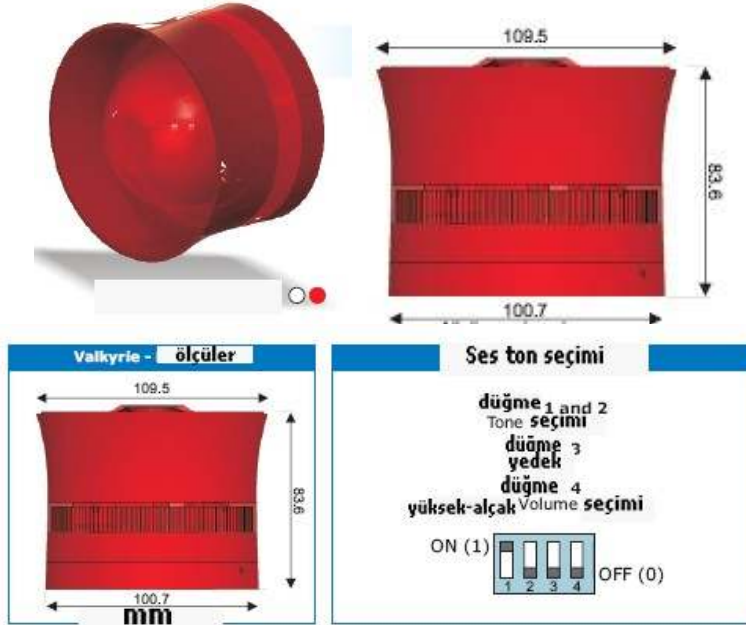

## **VALKYRIE SERİSİ DUVAR TİPİ ADRESLENEBİLİR VE KONVENSİYONEL SİREN VE FLAŞÖRLER**

### **Teknik Veriler**

<b>Çalışma Voltajı</b>	17-30V DC
<b>Sükunet akımı</b>	0,5 mA
<b>Alarm Düşük frekansda</b>	4,1 mA(max) – 2,6mA(min)
<b>Alarm Yüksek frekansda</b>	7,5 mA(max) – 3mA(min)
<b>Siren Çıkışı-Sürekli</b>	102dB@1m(max) -97dB@1m(min)
<b>Siren Çıkışı-düşük frekansda</b>	103dB@1m(max) -98dB@1m(min)
<b>Siren Çıkışı-yüksek frekansda</b>	110dB@1m(max) -100dB@1m(min)
<b>Flaşör</b>	1,4 mA
<b>Kablo</b>	2,5mm <sup>2</sup>
<b>Çalışma Isısı</b>	0°C +40°C



<b>Koruma Sınıfı</b>	IP44
<b>Ağırlığı</b>	125gr
<b>Nem Oranı</b>	%95

<b>Sipariş Kodu</b>	
VALKYRIE AS	Adreslenebilir Duvar tipi Siren
VALKYRIE ASB	Adreslenebilir Duvar tipi Siren/Flaşör
VALKYRIE CS	Konvansiyonel Duvar tipi Siren
VALKYRIE CSB	Konvensiyonel Duvar tipi Siren/Flaşör

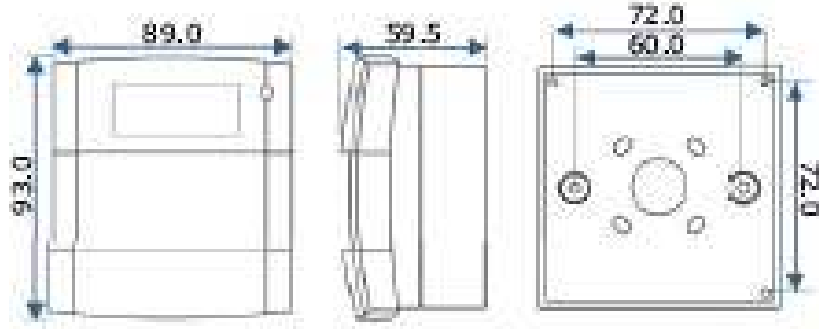

GFE MCPA LP FLAP ölçüler

**MEKANİK DEĞERLER**

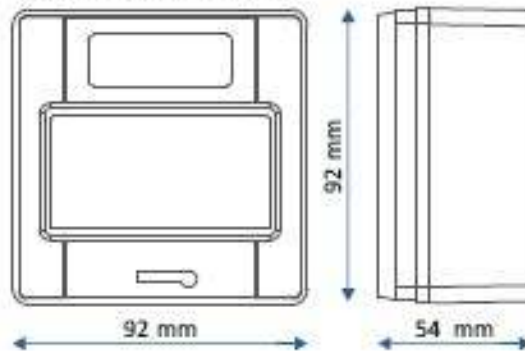

GFE MCPA ölçüler.

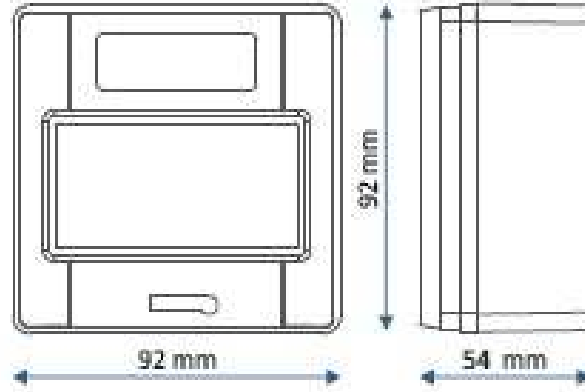

GFE MCPC ölçüler

## **MCPA ve MCPC ÇAĞRI BUTONU TÜM SERİLERİ**

Her iki model KAC ve adreslenebilir MCP(buton) da, Meter bus protocol kullanan bir çok panelle uyuma gösterir, adreslenebilir yangın algılama panellerinde acil durum yada yangın durumu sinyali için kullanılır. Ana özellikleri düşük sükunet akımı ile düşük maliyettir. 8 li DIL sviç'i cihazın loop içerisindeki adresini ayarlamak için kullanılır. Adress 0 dan 125'e kadar binary kodta belirlenebilir. Öyleki eğer sviç Kapalı konumdaysa bu konumda üstü 0 olduğunu gösterir. Panel normal durumdayken cihaz üzerindeki led yeşil renkte yanıp sönerek çalışır durumda olduğu anlaşılır, panel alarm durumundayken cihaz üzerindeki led kırmızı renkte yanıp sönerek alarm durumunu belirtir.

KAC ve adreslenebilir KCP butonların arasındaki tek farklılık boyutlarındadır.

### **Teknik Veriler MCPA**

<b>Çalışma Voltajı</b>	Loop beslemeli-17-30V DC
<b>Sükunet akımı</b>	500µA-650µA GFE-MCPA-ISO için
<b>Alarm sırasında akımı</b>	3,5 mA
<b>Kısa Devre Akımı</b>	3,1 mA-SARI LED devrede- GFE-MCPA-ISO için
<b>Max. Tavsiye Edilen/loop</b>	30 GFE-MCPA veya 6 GFE-MCPA-ISO
<b>Kablo</b>	0,5-2,5mm <sup>2</sup>
<b>Nem Oranı</b>	%95
<b><u>Teknik Veriler MCPC</u></b>	
<b>Çalışma Voltajı</b>	Loop beslemeli-16-30V DC
<b>Sükunet akımı</b>	200µA
<b>Alarm sırasında akımı</b>	50 mA@24V DC (490ohms max)
<b>Kablo</b>	0,5-2,5mm <sup>2</sup>
<b>Nem Oranı</b>	%95
<b>Koruma Sınıfı</b>	IP24



<b>Sipariş Kodu</b>	
GFE-MCPA	Adreslenebilir Çaęrı Butonu
GFE-MCPA-ISO	Adreslenebilir Çaęrı Butonu-İsalatörlü
MCPA-LP-FLAP	Adreslenebilir Çaęrı Butonu-Düşük Profilli
MCPA-KAC	KAC Adreslenebilir Çaęrı Butonu
GFE-MCPC	Konvensiyonel Çaęrı Butonu
MCPC-LP-FLAP	Konvensiyonel Çaęrı Butonu-Düşük Profilli



## **GFE-BCM**

### **AKÜ ŞARJ ÜNİTESİ**

Akülerin şarj edilmesinde kullanılırlar.

<b>Sipariş Kodu</b>	
GFE-BCM-10	Akü Şarj Cihazı
GFE- BCM-10-3-I/O (1,7A)	Akü Şarj Cihazı-Giriş/Çıkış dahil-28V DC 1,7A PSU-Kutulu
GFE- BCM-10-3-I/O (2,4A)	Akü Şarj Cihazı-Giriş/Çıkış dahil-28V DC 2,4A PSU-Kutulu
GFE- BCM-10-3 (1,7A)	Akü Şarj Cihazı- 28V DC 1,7A PSU-Kutulu
GFE- BCM-10-3 (2,4A)	Akü Şarj Cihazı- 28V DC 2,4A PSU-Kutulu